

HILTI

TE 7-A

Bedienungsanleitung	de
Operating instructions	en
Mode d'emploi	fr
Manual de instrucciones	es
Istruzioni d'uso	it
Gebbruksaanwijzing	nl
Brugsanvisning	da
Bruksanvisning	no
Bruksanvisning	sv
Käyttöohje	fi
Manual de instruções	pt
Οδηγίες χρήσεως	el
Lietošanas pamācība	lv
Instrukcija	lt
Kasutusjuhend	et



1

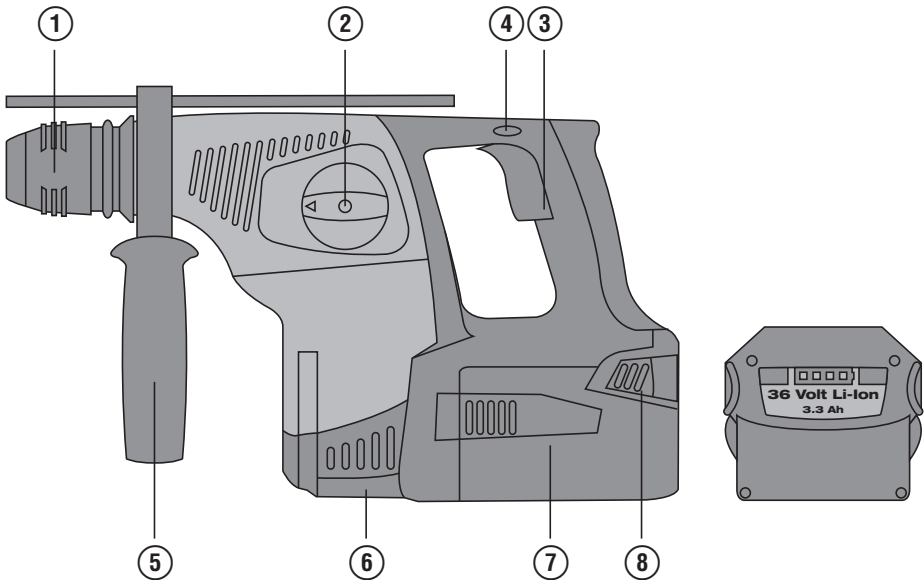
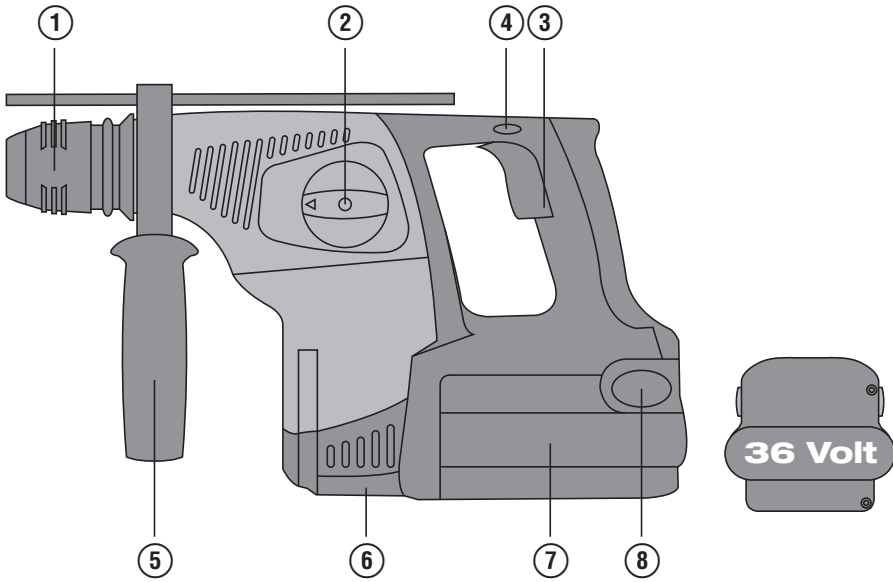

2

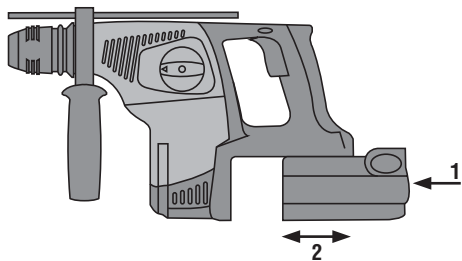

3

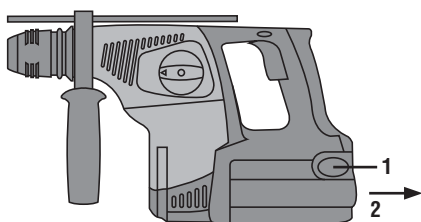

4

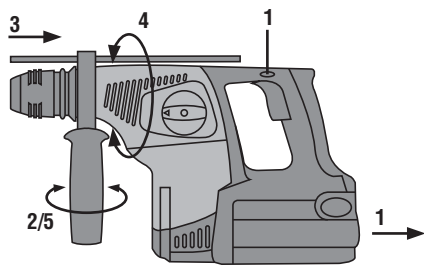

5

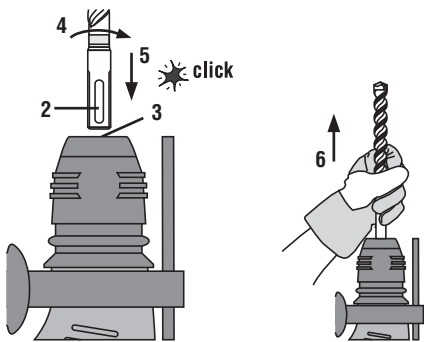
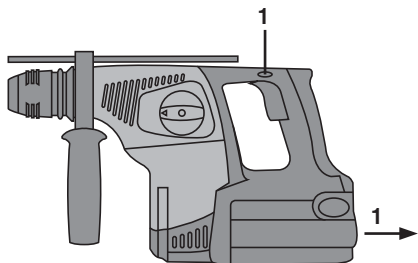

6

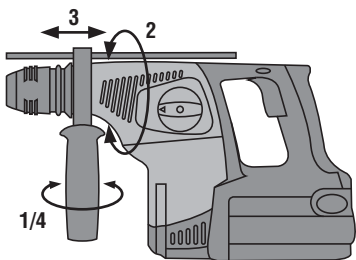

7

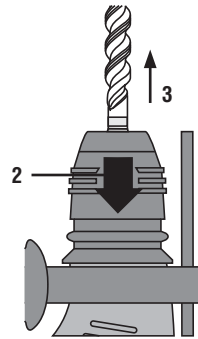
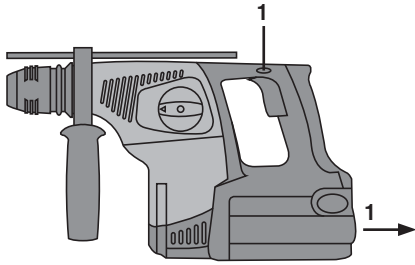

8

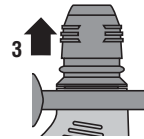
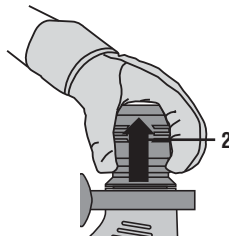
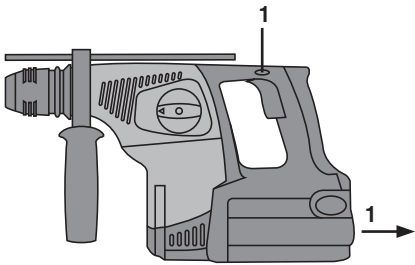

9

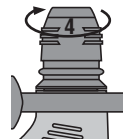
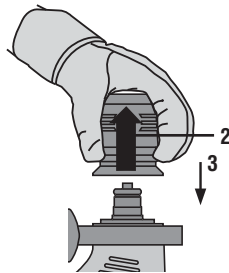
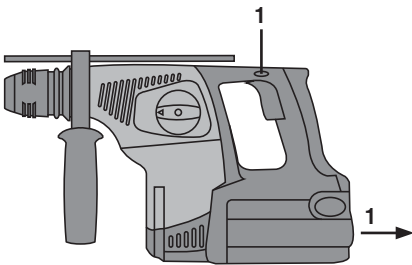

10

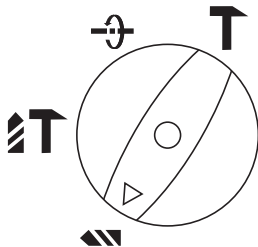

11

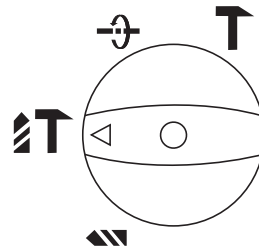

12

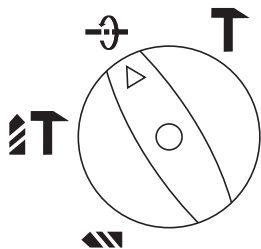

13

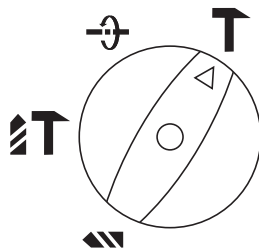

14

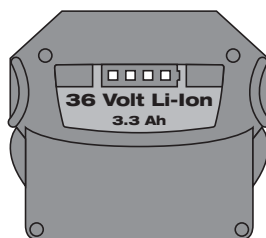
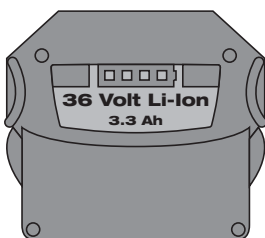

ALGUPÄRANE KASUTUSJUHEND

Akupuurvasar TE 7-A

Enne seadme esmakordset kasutamist lugege tingimata läbi käesolev kasutusjuhend.

Kasutusjuhend peab olema alati seadme juures.

Juhend peab jääma seadme juurde ka siis, kui annate seadme edasi teistele isikutele.

Sisukord	Lk
1 Üldised juhised	205
2 Kirjeldus	206
3 Tarvikud, lisavarustus	208
4 Tehnilised andmed	208
5 Ohutusnõuded	209
6 Kasutuselevõtt	212
7 Töötamine	213
8 Hooldus ja korrashoid	215
9 Veaotsing	216
10 Utiliseerimine	216
11 Tootja garantii seadmetele	217
12 EU-vastavusdeklaratsioon (originaal)	218

1 Numbrid viitavad vastavatele joonistele. Joonised leiata kasutusjuhendi lahtivolditavalt ümbriselt. Kasutusjuhendi lugemise ajal hoidke ümbris avatuna. Käesolevas kasutusjuhendis tähistab sõna »seade« alati akupuurvasarat TE 7-A.

Seadme osad ja signaaltuled **1**

- 1 Padrun
- 2 Töörežiimilüliti
- 3 Juhtlüliti
- 4 Reverslüliti
- 5 Lisakäepide koos sügavuspiirikuga
- 6 Tolmueemaldusmooduli TE DRS-M ühenduskoht
- 7 Aku
- 8 Vabastusnupud

1 Üldised juhised

1.1 Märksõnad ja nende tähendus

OHT

Viidatakse vahetult ähvardavatele ohtudele, millega kaasnevad rasked kehalised vigastused või inimeste hukkumine.

HOIATUS

Viidatakse võimalikele ohtlikele olukordadele, millega võivad kaasneda rasked kehalised vigastused või inimeste hukkumine.

ETTEVAATUST

Viidatakse võimalikele ohtlikele olukordadele, millega võivad kaasneda kergemad kehalised vigastused või varaline kahju.

JUHIS

Soovitusi seadme kasutamiseks ja muu kasulik teave.

1.2 Piitsümbolite selgitus ja täiendavad juhised

Hoiatavad märgid



Üldine hoiatus



Ettevaatust: elekter



Ettevaatust: söövitavad ained

Kohustavad märgid



Kandke
kaitseprille



Kandke
kaitsekiivrit



Kandke
kuulmiskaitsevahendeid



Kandke
kaitsekindaid



Kandke
kerget hingamisteede
kaitsemaski

Sümbolid



Enne
kasutamist
lugege kasutusjuhendit.



Jäätmed
suunata ümber-
töötlusse



Löögita
puurimine



Löökpuri-
mine



Meiselda-
mine



Meisli viimine
soovitud
asendisse



volt



Alalisvool

n_0

Tühikäigu-
pöörded

/min

pöört
minutis



Läbimõõt



Vasak/parem
käik

Identifitseerimisandmete koht seadmel

Seadme tüübitähis on toodud seadme andmesildil ja seerianumber mootorikorpusel. Märkige need andmed käesolevasse kasutusjuhendisse ning tehke teatavaks alati, kui pöördute Hilti müügiesindusse või hooldekeskusse.

Tüüp:

Seerianumber:

et

2 Kirjeldus

2.1 Nõuetekohane kasutamine

Seade on pneumaatilise löögimehhanismiga varustatud akutoitega puurvasar.

Seade on ette nähtud betooni, müüritise, metalli ja puidu puurimiseks. Lisaks võib seadet kasutada kergeteks meiseldustöödeks müüritises ning betoonpindade viimistluseks.

Seadmega ei tohi töödelda tervisele ohtlike materjale (nt asbesti).

Seade on ette nähtud professionaalseks kasutuseks ja seda tohivad kasutada, hooldada ja parandada üksnes vastava volituse ja väljaõppega isikud. Kasutajatel peab olema ohutusalane eriettevalmistus. Seade ja sellega ühendatavad abitööriistad võivad osutada ohtlikuks, kui neid ei kasutata nõuetekohaselt või kui nendega töötab spetsiaalse ettevalmistuseta isik.

Töökeskkonnaks võib olla ehitusplats või töökoda ning tööd võivad hõlmata renoveerimis-, ümberehitus- või uuשהitustöid.

Seadme modifitseerimine ja ümberkujundamine on keelatud.

Akude kasutamine teiste seadmete toiteallikana on keelatud.

Vigastuste vältimiseks kasutage ainult Hilti originaalvarikuid.

Pidage kinni kasutusjuhendis toodud kasutus- ja hooldusjuhistest.

2.2 Padrun

Padrun TE-C CLICK

2.3 Lülitid

Reguleeritav juhtlülit võimaldab puurimist sujuvalt alustada

Töörežiimilülit

Reverslülit

2.4 Käepidemed

Sügavuspiirkuga varustatud vibratsiooni summutav pööratav lisakäepide

Vibratsiooni summutav käepide

2.5 Kaitseseadis

Mehaaniline kaitsesidur

Elektroniline ülekoormuskaitse

2.6 Seadme elektroonika lisafunktsioonid

Seade on varustatud elektroonilise ülekoormuskaitsega. Ülekoormuse korral lülitub seade automaatselt välja. Kui juhtlülit vabastada ja uuesti alla vajutada, rakendub mootor kohe täisvõimsusega tööle.

Lisaks sellele kontrollitakse seadme kasutusea pikendamiseks seadme elektroonika temperatuuri. Lubatud temperatuuri ületamise korral vähendab elektroonika automaatselt spindli pöörete arvu. Hoolimata lõpuni alla vajutatud juhtlülitist pöörleb spindel sel juhul ainult väga aeglaselt. Kohe, kui temperatuur jõuab lubatud vahemikku, lubab elektroonika töötada spindlil maksimaalpöoretel.

2.7 Määrdesüsteem

Õlitamine

2.8 Seadme standardvarustusse kuulub

- 1 Seade
- 1 Padrun TE-C CLICK
- 1 Lisakäepide koos sügavuspiirkuga
- 1 Kasutusjuhend
- 1 Hiiti kohver või kartongpakend
- 1 Puhastuslapp
- 1 Määre

2.9 Seadmega töötamiseks on lisaks vaja

Aku B 36/2.4 NiCd akulaadijaga C 7/36-ACS või aku B 36/3.3 Li-Ion akulaadijaga C4/36-90 või C4/36-350, aku B 36/3.9 Li-Ion akulaadijaga C 4/36-ACS.

2.10 Li-ioon-aku laetuse aste

LED-pidev tuli	LED-vilkuv tuli	Laetuse aste C
LED-tuli 1,2,3,4	-	$C \geq 75 \%$
LED-tuli 1,2,3	-	$50 \% \leq C < 75 \%$
LED-tuli 1,2	-	$25 \% \leq C < 50 \%$
LED-tuli 1	-	$10 \% \leq C < 25 \%$
-	LED-tuli 1	$C < 10 \%$

JUHIS

Töötamise ajal ja vahetult pärast töötamist ei saa aku laetuse astet lugeda. LED-indikaatori 1 vilkumine annab vaid märku täiesti tühjast või liiga kuumast akust (temperatuur >80°).

3 Tarvikud, lisavarustus

Tarvikud ja lisatarvikud seadmele TE 7-A

Tähistus	Kirjeldus
Betoonipuurid	∅ 5...28 mm
Saalungi- ja installeerimispuurid	∅ 5...20 mm
Õhukeseseinaline kroonpuur	∅ 25...68 mm
Universaalne augusaag	∅ 25...82 mm, kuuskant
Teravmeisel	C kinnitus
Lapikmeisel	C kinnitus
Vormimeisel	C kinnitus
Löögitarvikud	C kinnitus
Kiirkinnituspadrun puidu- ja metallipuuride jaoks	silindrilise sabaga, kuuskant
Hammastvööpadrun	silindrilise sabaga, kuuskant
Puidupuurid	∅ 3...20 mm
Metallipuurid	∅ 3...13 mm
Metallipuurid/astmelised puurid	∅ 5...22 mm

Tähistus	Tähis	Artikli number, kirjeldus
Padrun	TE-C CLICK	273118
Akulaadija	C7/36-ACS	
Akulaadija Li-ioon-akudele	C4/36-ACS	
Akulaadija Li-ioon-akudele	C 4/36-90	
Akulaadija Li-ioon-akudele	C 4/36-350	
Aku	B36/2.4 NiCd	228195
Aku		B36/3.3 Li-ioon
Aku		B36/3.9 Li-ioon
Tolmueemaldusmoodul		TE DRS-M
Vööadapter (ainult B36/2.4 NiCd aku puhul)		BAP 36
Nurkpuuripea		C tarviku padrunisse kinnituv osa

4 Tehnilised andmed

Tootja jätab endale õiguse tehniliste andmete muutmiseks!

Seade	TE 7-A
Nimipinge (alalispinge)	36 V
Kaal EPTA-Procedure 01/2003 kohaselt	4,9 kg
Mõõtmed (p x l x k) Li-lon puhul	401 mm x 111 mm x 217 mm
Mõõtmed (p x l x k) NiCd ja vööadapteri puhul	387 mm x 107 mm x 217 mm
Pöörete arv löögita puurimisel	0...800/min
Pöörete arv löökpuurimisel	740/min
Löögienergia vastavalt menetlusele EPTA-Procedure 05/2009	2,6 J

JUHIS

Käesolevas kasutusjuhendis toodud vibratsioon on mõõdetud standardile EN 60745 vastaval mõõtemetodil ja seda saab kasutada seadmete omavaheliseks võrdlemiseks. See sobib ka vibratsioonitaseme esialgseks hindamiseks. Toodud vibratsioon tekib elektrilise tööriista kasutamisel ettenähtud otstarbel. Kui seadet kasutatakse muul otstarbel, teiste tarvikutega või kui seade on ebapiisavalt hooldatud, võib vibratsioonitase olla erinev. See võib vibratsiooni töötamise koguperioodi lõikes tunduvalt suurendada. Vibratsiooni täpseks hindamiseks tuleb arvesse võtta ka aega, mil seade oli välja lülitatud või küll sisse lülitatud, kuid tegelikult tööle rakendamata. See võib vibratsiooni töötamise koguperioodi lõikes tunduvalt vähendada. Kasutaja kaitseks vibratsiooni eest võtke tarvitusele täiendavaid kaitsemeetmeid, näiteks hooldage elektrilisi tööriistu ja tarvikuid korralikult, hoidke käed soojad, tagage sujuv töökorraldus.

Andmed müra ja vibratsiooni kohta (vastavalt standardile EN EN 60745-1):

Tüüpiline A-karakteristikuga mõõdetud müravõimsuse tase	99 dB (A)
Tüüpiline A-karakteristikuga mõõdetud helirõhu tase.	88 dB (A)
Mõõtehälve nimetatud müratasemetel puhul	3 dB (A)
Kolmel teljel mõõdetud vibratsioonitase (vibratsiooni-vektorisumma)	mõõdetud vastavalt standardile EN 60745-2-6
Betooni löökpuurimine, $a_{h, HD}$	11 m/s ²
Meiseldamine, $a_{h, Cheq}$	9 m/s ²
Mõõtehälve (K) kolmel teljel mõõdetud vibratsioonitase puhul	1,5 m/s ²

Tehnilised andmed ja kasutusala teave

Padrun	TE-C CLICK
--------	------------

Aku	B 36/2.4 NiCd	B 36/3.3 Li-Ion	B 36/3.9 Li-Ion
Nimipinge	36 V	36 V	36 V
Mahtuvus	2,4 Ah	3,3 Ah	3,9 Ah
Energiasisaldus	86,4 Wh	118,8 Wh	140,4 Wh
Kaal	2,1 kg	1,65 kg	1,65 kg
Akuelementide tüüp	NiCd	liitium-ioon	liitium-ioon
Elementide plokki (tk)	30	30	30
Soovituslik töötemperatuur	-20...+80 °C	-20...+80 °C	-20...+80 °C

5 Ohutusnõuded

JUHIS

Punkti 5.1 toodud ohutusnõuded sisaldavad elektriliste tööriistade suhtes kehtivaid üldisi ohutusnõudeid, mille esitamine on vastavalt kohaldatavatele normidele kohustuslik. Nende hulgas võib siiski olla ka nõudeid, mis ei ole käesoleva seadme puhul olulised.

5.1 Üldised ohutusnõuded elektriliste tööriistade kasutamisel

a) HOIATUS

Lugege läbi kõik ohutusnõuded ja juhised. Alltoodud ohutusnõuete eiramise tagajärjeks võib olla elektrilööki, tulekahju ja/või rasked vigastused. **Hoidke kõik ohutusnõuded ja juhised edaspidiseks kasutamiseks alles.**

Järgnevalt kasutatud mõiste "elektriline tööriist" käib võrgutoitega (toitejuhtmega) elektriliste tööriistade ja akutoitega (ilma toitejuhtmata) elektriliste tööriistade kohta.

5.1.1 Ohutus töökohal

- Hoidke oma töökoht puhas ja valgustage seda korralikult.** Korrastamata ja valgustamata töökoht võib põhjustada õnnetusi.
- Ärge kasutage seadet plahvatusohtlikus keskkonnas, kus leidub tuleohtlikke vedelikke, gaase või tolmu.** Elektrilistest tööriistadest lööb sädemeid, mis võivad tolmu või auru süüdata.
- Elektrilise tööriista kasutamise ajal hoidke lapsed ja teised isikud töökohast eemal.** Kui Teie tähele-

panu juhitaakse kõrvale, võib seade Teie kontrolli alt väljuda.

5.1.2 Elektriohtus

- a) **Seadme pistik peab pistikupesaga sobima. Pistiku kallal ei tohi teha mingeid muudatusi. Kaitsemaandusega seadmete puhul ei tohi kasutada adapterpistikuid.** Muutmata pistikud ja sobivad pistikupesad vähendavad elektrilöögi ohtu.
- b) **Vältige kehalist kontakti maandatud pindadega, näiteks torude, radiaatorite, pliitide ja külmikutega.** Kui Teie keha on maandatud, on elektrilöögi oht suurem.
- c) **Kaitske seadet vihma ja niiskuse eest.** Kui elektriseadmesse on sattunud vett, on elektrilöögi oht suurem.
- d) **Ärge kasutage toitejuhet seadme kandmiseks, ülesriputamiseks ega pistiku pistikupesast väljatõmbamiseks.** Kaitske toitejuhet kuumuse, õli, teravate servade ja seadme liikuvate osade eest. Kahjustatud või keerduläänud toitejuhtmed suurendavad elektrilöögi ohtu.
- e) **Kui tõotate elektrilise tööriistaga vabas õhus, kasutage ainult pikendusjuhtmeid, mis on ette nähtud kasutamiseks ka välitingimustes.** Välitingimustes kasutamiseks ettenähtud pikendusjuhtme kasutamine vähendab elektrilöögi ohtu.
- f) **Kui seadmega töötamine niiskes keskkonnas on vältimatu, kasutage rikkevoolukaitselüliti.** Rikkevoolukaitselüliti kasutamine vähendab elektrilöögi ohtu.

5.1.3 Inimeste turvalisus

- a) **Olge tähelepanelik, jälgige, mida Te teete, ning toimige elektrilise tööriistaga töötades kaalutletult. Ärge kasutage seadet, kui olete väsinud või uimastite, alkoholi või ravimite mõju all.** Hetkeline tähelepanematus seadme kasutamisel võib põhjustada raskeid vigastusi.
- b) **Kandke isikukaitsevahendeid ja alati kaitseprille.** Isikukaitsevahendite, näiteks tolmumaski, libisemis-kindlate turvajalatsite, kaitsekiivri või kuulmiskaitsevahendite kandmine – sõltuvalt elektrilise tööriista tüübist ja kasutusala – vähendab vigastuste ohtu.
- c) **Vältige seadme tahtmatut käivitamist. Enne seadme ühendamist vooluvõrguga ja/või seadmesse aku paigaldamist, seadme ülestõstmist ja kandmist veandage, et seade on välja lülitatud.** Kui hoiate seadme kandmisel sõrme lülilil või ühendate vooluvõrku sisselülitatud seadme, võib tagajärjeks olla õnnetus.
- d) **Enne seadme sisselülitamist eemaldage selle küljest reguleerimis- ja mutrivõtmed.** Seadme pöörleva osa küljes olev reguleerimis- või mutrivõti võib põhjustada vigastusi.
- e) **Vältige ebataavalist tööasendit. Võtke stabiilne tööasend ja säilitage kogu aeg tasakaal.** Nii saate seadet ootamatutes olukordades paremini kontrollida.
- f) **Kandke sobivat rõivastust. Ärge kandke laiu riideid ega ehteid. Hoidke juuksed, rõivad ja kindad**

seadme liikuvatest osadest eemal. Lotendavad riided, ehted ja pikad juuksed võivad sattuda seadme liikuvate osade vahele.

- g) **Kui seadme külge on võimalik paigaldada tolmueemaldus- ja kogumisseadiseid, veenduge, et need on seadmega ühendatud ja et neid kasutatakse nõuetekohaselt.** Tolmueemaldusseadise kasutamine võib vähendada tolmu taset tingitud ohte.

5.1.4 Elektrilise tööriista kasutamine ja käsitsemine

- a) **Ärge koormake seadet üle. Kasutage antud töö tegemiseks sobivat elektrilist tööriista.** See töötab ettenähtud jõudluspiirides tõhusamalt ja ohutumalt.
- b) **Ärge kasutage elektrilist tööriista, mille lüliti on rikkis.** Elektriline tööriist, mida ei saa enam lülitist korralikult sisse ja välja lülitada, on ohtlik ning tuleb viia parandusse.
- c) **Enne mis tahes seadistustõid seadme kallal, tarvikute vahetust ja seadme hoieulepanekut tõmmake pistik pistikupesast välja ja/või eemaldage seadmest aku.** See ettevaatusabinõu väldib seadme tahtmatut käivitamist.
- d) **Kasutusvälisel ajal hoidke elektrilisi tööriistu lastele kättesaamatus kohas. Ärge laske seadet kasutada isikutel, kes seda ei tunne või pole siintoodud juhiseid lugenud.** Asjatundmatute isikute käes on elektrilised tööriistad ohtlikud.
- e) **Hooldage seadet korralikult. Kontrollige, kas seadme liikuvad detailid töötavad veatult ega kiilu kiini. Veenduge, et seadme detailid ei ole murdunud või kahjustatud määral, mis mõjutab seadme töökindlust. Laske kahjustatud osad enne seadme kasutamist parandada.** Ebapiisavalt hooldatud elektrilised tööriistad on põhjustanud palju õnnetusi.
- f) **Hoidke lõiketarvikud teravad ja puhtad.** Hästi hooldatud, teravate lõikeservadega lõiketarvikud kiiluvad harvemini kinni ja neid on lihtsam juhtida.
- g) **Kasutage elektrilist tööriista, tarvikuid, lisaseadmeid vastavalt käesolevatele juhistele. Ärvestage seejuures töötingimuste ja teostatava töö iseloomuga.** Elektriliste tööriistade kasutamine otstarbel, milleks need ei ole ette nähtud, võib põhjustada ohtlikke olukordi.

5.1.5 Akude tööriista kasutamine ja käsitsemine

- a) **Laadige akusid ainult tootja poolt soovitatud akulaadijatega.** Kui teatud tüüpi aku laadimiseks ettenähtud akulaadijat kasutatakse teiste akude laadimiseks, tekib tulekahju oht.
- b) **Kasutage elektrilistes tööriistades ainult ettenähtud akusid.** Teiste akude kasutamine võib põhjustada vigastusi ja põlengu ohtu.
- c) **Kasutusvälisel ajal hoidke akud eemal kirjaklambritest, müntidest, võtmetest, naeltest, kruvidest ja teistest väikestest metallesemetest, mis võivad aku kontaktid omavahel ühendada.** Akukontaktide vahel tekkinud lühis võib põhjustada tulekahju või põlengu ohtu.
- d) **Väärkasutuse korral võib akuedelik akust välja voolata. Vältige sellega kokkupuudet. Juhusliku**

kokkupuute korral loputage kahjustatud kohta veega. Kui vedelik satub silma, pöörduge lisaks arsti poole. Väljavoolav akuedelik võib põhjustada nahaärritusi või põletusi.

5.1.6 Hooldus

- a) Laske seadet parandada ainult kvalifitseeritud spetsialistidel, kes kasutavad originaalvaruosi. Nii on tagatud elektrilise tööriista ohutuse säilimine.

5.2 Ohutusnõuded puurvararatega töötamisel

- a) Kasutage kuulmiskaitsevahendeid. Müra võib kahjustada kuulmist.
- b) Kasutage seadme tarnekomplekti kuuluvaid lisa-käepidemeid. Kontrolli kaotus seadme üle võib põhjustada vigastusi.
- c) Kui teete töid, mille puhul võib tarvik tabada varjatud elektrijuhtmeid, hoidke seadet isoleeritud haardepinnast. Kokkupuude pingestatud elektrijuhtmega võib seada pinge alla ka seadme metalldetailid ja põhjustada elektrilöögi.

5.3 Täiendavad ohutusnõuded

5.3.1 Inimeste turvalisus

- a) Hoidke seadet ettenähtud käepidemetest mõlema käega. Käepidemed peavad olema kuivad, puhtad ja vabad õlist ning rasvast.
- b) Kui kasutate seadet ilma tolmuimejata, tuleb tolmutekitavate tööde korral kanda kergelt tolmukaitsemaski.
- c) Töötamise ajal tehke pause ning lödvestage käsi ja sõrmi, et parandada sõrmede verevarustust.
- d) Välgite kokkupuudet pöörlevate osadega. Lülitage seade sisse alles tööpiirkonnas. Kokkupuude seadme pöörlevate osadega, eriti pöörlevate tarvikutega, võib põhjustada vigastusi.
- e) Enne seadme hoiulepanekut või transportimist aktiveerige sisselülitustõkis (seadke reverslüüti keskasendisse).
- f) Kui seade pärast elektroonilise ülekoormuskaitse poolt väljalülitamist uuesti käivitub, tuleb seadet ettenähtud käepidemetest kahe käega kinni hoida.
- g) Lastele tuleb selgitada, et seadmega mängimine on keelatud.
- h) Lapsed ja isikud, kellel puuduvad vajalikud võimed ja oskused, ei tohi seadet ilma eelneva juhendamisetä kasutada.
- i) Pliisisaldusega värvide, teatud liiki puidu, mineraalide ja metalli tolm võib kahjustada tervist. Tolmuga kokkupuude või tolmu sissehingamine võib seadme kasutajal või läheduses viibival isikul põhjustada allergilist reaktsiooni ja/või hingamisteede haigusi. Teatud tüüpi tolm, näiteks tamme- või pöögitolm, võib tekitada vähki, eriti koosmõjus puidutöötlemisel kasutatavate liisainetega (kromaat, puidukaitsevahendid). Asbesti sisaldavat materjali tohivad töödelda üksnes asjaomase väljaõppega asjatundjad. Võimaluse korral kasutage tolmuimejat. Tõhusa tolmueemalduse tagamiseks kasutage puidu ja

mineraalsete materjalide tolmu imemiseks ette nähtud Hilti mobiilset tolmuimejat, mis on elektrilise tööriistaga kohandatud. Tagage tööpiirkonnas hea ventilatsioon. Soovivat on kasutada filt-riklassi P2 kuuluvat hingamisteedemaski. Järgige kasutusriigis materjalide töötlemise suhtes kehtivaid eeskirju.

5.3.2 Elektriliste tööriistade hoolikas käsitsemine ja kasutamine

- a) Kinnitage töödeldav detail korralikult. Kasutage töödeldava detaili kinnitamiseks kinnitusvahendeid või pitsikruvi. Nii püsib seade kindlamalt paigal kui käega hoides, samuti jäävad nii mõlemad käed seadmega töötamiseks vabaks.
- b) Kui esineb oht, et tarvik võib vigastada varjatult paiknevaid elektrijuhtmeid või seadme enda toitejuhet, hoidke seadet alati üksnes isoleeritud käepidemetest. Kokkupuude pingestatud juhtmetega võib seada pinge alla seadme isoleerimata metallosad, mis tekitab seadme kasutaja jaoks elektrilöögi ohu.
- c) Veenduge, et kasutatavad tarvikud seadme padrunisüsteemiga sobivad ja on tarvikukinnitusse nõuetekohaselt kinnitatud.

5.3.3 Akutööriistade hoolikas käsitsemine ja kasutamine

- a) Pidage kinni Li-ioon-akude transpordi, säilitamise ja kasutamise suhtes kehtivatest erijuhistest.
- b) Kaitske akusid kõrgete temperatuuride ja tule eest. Esineb plahvatusoht.
- c) Akusid ei tohi lahti võtta, muljuda, kuumutada üle 80°C ega põletada. Vastasel korral tekib põlengu-, plahvatus- ja söövitusoht.
- d) Ärge kasutage akusid, mis ei ole antud seadme jaoks ette nähtud. Teiste akude kasutamisel ja akude kasutamisel teisteks otstarveteks tekib põlengu- ja plahvatusoht.
- e) Kahjustatud akusid (nt pragudega, murdunud osadega, kõverdunud, sisselükatud või väljatõmmatud kontaktidega akusid) ei tohi ei laadida ega edasi kasutada.
- f) Kui aku on puudutamiseks liiga kuum, võib aku olla defektne. Asetage seade tulekindlasse kohta ja süttivatest materjalidest piisavalt kaugemale, nii et seade oleks veel Teie vaateväljas, ja laske seadmel jahtuda. Kui aku on jahtunud, pöörduge Hilti hooldekeskusesse.

5.3.4 Elektriohutus



Kontrollige tööpiirkond enne töö alustamist üle metallitsijaga, et leida varjatud elektrijuhtmeid, gaasi- või veetorusid. Pingestatud elektrijuhtme vigastamisel võivad seadme välised metallosad pinge alla sattuda. See tekitab tõsise elektrilöögi ohu.

et

5.3.5 Töökoht

- a) Tööpiirkond peab olema hästi valgustatud.
- b) Tööpiirkonnas peab olema hea ventilatsioon. Halva ventilatsiooniga tööpiirkonda võib koguneda tervistkahjustavat tolmu.
- c) Pinnast läbitungiv tarvik võib tekitada vigastusi. Tagage puuritava pinna taga oleva ala ohutus. Küljestmurduvad osad võivad alla ja/või välja kukkuda ja teisi inimesi vigastada.

5.3.6 Isikukaitsevahendid



Kasutaja ja läheduses viibivad isikud peavad seadme kasutamisel ja tõrgete kõrvaldamisel kandma so-

bivaid kaitseprille, kaitsekiivrit, kuulmiskaitsevahendeid, kaitsekindaid ja kerget hingamisteede kaitsemaski.

5.4 Ohutus vööadapterit kasutades (lisatarvik)

- a) Kontrollige enne töö algust, kas vööadapter kinnitub vööle kindlalt.
- b) Veenduge, et vööadapteri rippuv juhe ei jää millegi taha kinni. Seadme käestpanekul ühendage vööadapter lahti.

6 Kasutuselevõtt



6.1 Aku hoolikas käsitlemine

JUHIS

Madalatel temperatuuridel aku jõudlus langeb. Ärge töötage akuga kuni seadme seiskumiseni. Vahetage aku õigeaegselt teise aku vastu. Laadige aku kohe uuesti täis, et saaksite seda vajadusel taas kasutada.

Hoidke akut võimalikult jahedas ja kuivas kohas. Ärge hoidke akut kunagi päikese käes, radiaatori peal ega aknalaual. Kasutusressursi ammendanud akud tuleb keskkonnasäästlikult ja ohutult utiliseerida.

6.2 Aku laadimine



ETTEVAATUST

Kasutage üksnes punktis "Tarvikud ja lisavarustus" loetletud Hilti akulaadijaid.

OHT

Enne aku asetamist vastavasse akulaadijasse veenduge, et aku välispinnad on puhtad ja kuivad. Laadimisjuhised on toodud vastava akulaadija kasutusjuhendis.

6.2.1 Aku esmakordne laadimine

Uus aku tuleb enne kasutuselevõttu tingimata korrektselt täis laadida, et akuelemendid saaksid formeeruda. Nõuetevastasel teostatud esmane laadimine võib aku mahtuvust püsivalt vähendada. Esmase laadimise juhised on toodud vastava akulaadija kasutusjuhendis.

6.2.2 Korduslaadimine NiCd-aku

NiCd-akud tuleks igal laadimiskorral täielikult täis laadida.

6.2.3 Li-ioon-akude korduslaadimine

Li-ioon-akud on töövalmis igal ajal, ka pooleldi laetuna. Laadimise kulgu näitavad LED-indikaatorid (vt akulaadija kasutusjuhendit).

6.3 Aku paigaldamine 2

ETTEVAATUST

Enne aku paigaldamist veenduge, et seade on välja lülitatud ja sisselülitustõkis on aktiveeritud (reverslüüti on keskasendis). Kasutage üksnes seadme jaoks ette nähtud Hilti akusid.

1. Lükake aku tagant seadmesse, kuni see topeltklõpsuga kuuldavalt kohale fikseerub.
2. **ETTEVAATUST** Allakukkuv aku võib Teid või teisi inimesi vigastada. Kontrollige aku kindlat kinnitumist seadmesse.

6.4 Aku eemaldamine 3

1. Vajutage mõlemale vabastusklahvile.

2. Tõmmake aku suunaga alla seadme küljest ära.

6.5 Aku transport ja säilitamine

Tõmmake aku lukustusasendist (töösasendist) esimesse fikseerimisasendisse (transportiasendisse).

Kui eemaldate aku seadmest transportimise või hoiulepaneku eesmärgil, siis veenduge, et akukontaktide vahel ei teki lühist. Eemaldage kohvrüst, tööriistakastist või transportimiseks kasutatavast pakendist lahtised metalldetailid, nt kruvid, naelad, klambrid, lahtised kruvikeeramistsakud, traadid ja metallitükid või hoidke ära nimetatud osakeste kokkupuude akudega.

Akude transportimisel (maantee-, raudtee-, mere- või õhuveol) pidage kinni riiklikest ja rahvusvahelistest veoeskirjadest.

6.6 Lisakäepideme monteerimine 4

ETTEVAATUST

Vigastuste vältimiseks eemaldage sügavuspiirik lisakäepidemest.

1. Viige reverslüüti keskasendisse või eemaldage seadmest aku.
2. Avage lisakäepideme kinnitusmehhanism, keerates käepidet vastupäeva.
3. Lükake lisakäepide (kinnitusriba) üle padruni seadme peale.
4. Pöörake lisakäepide soovitud asendisse.
5. Keerake lisakäepide tugevasti kinni.

6.7 Vööadapteri kasutamine

JUHI

Seadme kaalu vähendamiseks töötamise ajal võib kasutada lisatarvikuna pakutatavat vööadapterit. Akusid ei saa laadida vööadapteri kaudu.

JUHI

Vööadapterit ei saa kasutada koos Li-ioon-akudega.

Vööadapteri ohutu kasutamise tagamiseks järgige punktis "Ohutusnõuded" nimetatud juhiseid.

7 Töötamine



ETTEVAATUST

Puuri kinnikiilumisel kaldub seade külgsuunas. Kasutage seadet alati koos lisakäepidemega ja hoidke seda mõlema käega. Nii tekitate vastujõumomendi ning kinnikiilumise korral rakendub tööle kaitsesidur. Lahtised detailid kinnitage kruustangide või pitskruvi vahele.

7.1 Ettevalmistus

7.1.1 Tarviku paigaldamine 5

ETTEVAATUST

Tarviku vahetamisel kasutage kaitsekindaid.

1. Viige reverslüüti keskasendisse või eemaldage seadmest aku.
2. Kontrollige, kas tarviku padrunisse kinnituv osa on puhas ja kergelt määritud. Vajadusel puhastage ja määrige seda.
3. Kontrollige tolmutukaitse tihendi seisundit ja puhtust. Vajadusel puhastage tolmutukaitse või kui tihend on kahjustatud, vahetage tolmutukaitse välja (vt punkt "Hooldus ja korrashoid").
4. Asetage otsik padrunisse ja keerake seda kerge survega, kuni see libiseb juhtsoontesse.
5. Suruge otsikut padrunisse, kuni otsik fikseerub kuuldavalt kohale.
6. Kontrollige, kas otsik on kindlalt kinni (tõmmake otsikut).

7.1.2 Sügavuspiiriku reguleerimine 6

1. Avage lisakäepideme kinnitusmehhanism, keerates käepidet vastupäeva.

2. Pöörake lisakäepide soovitud asendisse.
3. Seadke sügavuspiirik soovitud puurimissügavusele.
4. Keerake käepide kinni, sellega fikseerite ühtlasi ka sügavuspiiriku.

7.1.3 Tarviku eemaldamine 7

ETTEVAATUST

Tarvikute vahetamisel kasutage kaitsekindaid, kuna tarvik muutub töötamisel kuumaks.

1. Viige reverslüüti keskasendisse või eemaldage seadmest aku.
2. Tõmmake padruni lukustusvõru tagasi ja avage padrun.
3. Tõmmake tarvik padrunist välja.

7.1.4 Padruni eemaldamine 8

ETTEVAATUST

Vigastuste vältimiseks eemaldage sügavuspiirik lisakäepidemest ja tarvik padrunist.

JUHI

Padruni vahetusel seadke töörežiimilüüti asendisse "Meiseldamine".

1. Viige reverslüüti keskasendisse või eemaldage seadmest aku.
2. Tõmmake padruni hülsi ettepoole ja hoidke seda kinni.
3. Tõmmake padrun seadme küljest ära.

7.1.5 Padruni paigaldamine 9

ETTEVAATUST

Vigastuste vältimiseks eemaldage sügavuspiirik lisakäepidemest ja tarvik padrunist.

et

JUHIS

Padruni vahetusel seadke töörežiimilüliti asendisse "Meiseldamine".

1. Viige reverslüliti keskasendisse või eemaldage sead-
mest aku.
2. Võtke padruni hülsist kinni, tõmmake seda ettepoole
ja hoidke kinni.
3. Lükake padrun eestpoolt juhttoru peale ja laske
hülss lahti.
4. Keerake padrunit, kuni see fikseerub kuuldavalt ko-
hale.

7.2 Kasutamine



ETTEVAATUST

Aluspinna töötlemisel võib eralduda materjalikilde. **Kandke kaitseprille, kaitsekindaid ja juhul, kui Te ei kasuta tolmuimejat, kergest tolmukaitsemaski.** Materjalist väljalendavad killud võivad vigastada kehaosi ja silmi.

ETTEVAATUST

Tööprotsess tekitab müra. **Kasutage kuulmiskaitsevahendeid.** Liiga vali müra võib kahjustada kuulmist.

7.2.1 Töötamine madalatel temperatuuridel

JUHIS

Löögimehhanism hakkab tööle teatud temperatuuril.

Vajaliku temperatuuri saavutamiseks asetage seade hetkeks alusele ja laske töötada tühikäigul. Vajadusel korrake seda protsessi seni, kuni löögimehhanism käivitub.

7.2.2 Löögita puurimine 10

1. Keerake töörežiimilüliti asendisse "Löögita puuri-
mine" ja laske kohale fikseeruda. Töörežiimilülitit ei
tohi käsitseda seadme töötamise ajal.
2. Viige lisakäepide soovitud asendisse ja veenduge,
et see on nõuetekohaselt monteeritud ja kinnitatud.
3. Asetage aku seadmesse.
4. Asetage seadme külge kinnitatud puur kohta, kuhu
soovite aku puurida.
5. Vajutage aeglaselt juhtlülile (töötage madalatel
pööretel niikaua, kuni puur on augus tsentreerunud).
6. Kui soovite jätkata töötamist täisvõimsusel, vajutage
juhtlülilt lõpuni sisse.
7. Avaldage aluspinna sobivat survet, sellega saavu-
tate optimaalse puurimisjõudluse.

7.2.3 Löökpuurimine 11

1. Keerake töörežiimilüliti asendisse "Löögiga puuri-
mine" ja laske kohale fikseeruda. Töörežiimilülitit ei
tohi käsitseda seadme töötamise ajal.
2. Viige lisakäepide soovitud asendisse ja veenduge,
et see on nõuetekohaselt monteeritud ja kinnitatud.

3. Asetage aku seadmesse.
4. Asetage seadme külge kinnitatud puur kohta, kuhu
soovite aku puurida.
5. Vajutage aeglaselt juhtlülile (töötage madalatel
pööretel niikaua, kuni puur on augus tsentreerunud).
6. Kui soovite jätkata töötamist täisvõimsusel, vajutage
juhtlülilt lõpuni sisse.
7. Avaldage aluspinna sobivat survet, sellega saavu-
tate optimaalse puurimisjõudluse.
8. Pinna purunemise vältimiseks vähendage läbistava
ava puurimisel veidi enne läbipuurimist pöörete arvu.

7.2.4 Meiseldamine

JUHIS

Meislit saab lukustada 18 erinevas asendis. Nii on lapik-
ja profiilmeislitega võimalik alati töötada optimaalses töö-
asendis.

JUHIS

Kontrollige, kas tarviku padrunisse kinnituv osa on puhas
ja kergelt määritud. Vajadusel puhastage ja määrige seda.

7.2.4.1 Meisli viimine soovitud asendisse 12

ETTEVAATUST

Ärge töötage asendis "Meisli positsioneerimine".

1. Keerake töörežiimilüliti asendisse "Meisli positsio-
neerimine" ja laske kohale fikseeruda. Töörežiimi-
lülitit ei tohi käsitseda seadme töötamise ajal.
2. Viige lisakäepide soovitud asendisse ja veenduge,
et see on nõuetekohaselt monteeritud ja kinnitatud.
3. Keerake meisel soovitud asendisse.

7.2.4.2 Meisli lukustamine 13

Keerake töörežiimilüliti asendisse "Meiseldamine" ja
laske kohale fikseeruda. Töörežiimilülitit ei tohi käsit-
seda seadme töötamise ajal.

7.2.4.3 Meiseldamine 13

1. Asetage aku seadmesse.
JUHIS Töörežiimilülitit ei tohi käsitseda seadme
töötamise ajal.
2. Asetage meisel kohta, mida soovite meiseldada.
3. Vajutage juhtlülile.

7.2.5 Parem/vasak käik

JUHIS

Reverslülitiga saate valida seadme veovõlli pöörele-
suunda. Tõkis takistab ümberlülitamist mootori töötamise
ajal. Keskasendis on juhtlülilt lukustatud.

Parema käiguga töötamiseks suruge reverslüliti noolega
padruni poole.

Vasaku käiguga töötamiseks suruge reverslüliti noolega
käepideme poole.

Lükake reverslüliti soovitud asendisse.

7.2.6 Laetuse astme lugemine Li-ioon-akult 14

JUHIS

Töötamise ajal ja vahetult pärast töötamist ei saa aku lae-
tuse astet lugeda. LED-indikaatori 1 vilkumine annab vaid

märku täiesti tühjast või liiga kuumast akust (temperatuur >80°).

Li-ioon-aku on varustatud aku laetuse astme indikaatoriga. Laadimise ajal näitab aku indikaator aku laetuse

astet. Indikaator ei toimi 3 kuni 4 sekundi jooksul pärast seadmega töötamist. Puhkeolekus tuleb aku laetuse astme teadasaamiseks vajutada aku ühele lukustusnupule. Neli LED-indikaatorit näitavad laetuse astet kolme sekundi jooksul.

Vt punkti: 2.10 Li-ioon-aku laetuse aste

8 Hooldus ja korrashoid

ETTEVAATUST

Enne puhastustööde alustamist eemaldage aku, et vältida seadme soovimatut käivitumist!

8.1 Tööriistade hooldus

Eemaldage tarvikute külge jäänud mustus ja hõõrüge tarvikute pealispinda kaitseks korrosiooni eest aeg-ajalt õlise lapiga. Kontrollige, kas tarviku padrunisse kinnituv osa on puhas ja kergelt määritud. Vajadusel puhastage ja määrige seda.

8.2 Seadme hooldus

ETTEVAATUST

Hoidke seade, eelkõige selle käepidemed, puhtad ja vabad õlist ja rasvast. Ärge kasutage silikooni sisaldavaid hooldusvahendeid.

Seadme korpuse pealmine pool on valmistatud löögi-kindlast plastist. Käepideme osa on kummist.

Ärge kasutage seadet, mille ventilatsioonivad on ummistunud! Puhastage ventilatsioonivad ettevaatlikult kuiva harjaga. Takistage võõrkehade sissetungimist seadme sisemusse. Puhastage seadme välispinda regulaarselt veidi niiske lapiga. Ärge kasutage puhastamiseks pihusiti, aurupuhastit ega voolavat vett! See võib mõjutada seadme elektrilist ohutust.

8.3 Tolmukaitsekatte puhastamine ja vahetamine

Puhastage padruni tolmukaitsekate regulaarselt puhta kuiva lapiga. Pühkige tihend ettevaatlikult puhtaks ja määrige seda kergelt Hilti määrdega. Kui tihend on kahjustatud, vahetage tolmukaitsekate tingimata välja. Asetage kruvikeeraja külje pealt tolmukaitsekate alla ja suruge see suunaga ette välja. Puhastage aluspiirkond ja paigaldage uus tolmukaitsekate. Avaldage tugevat survet, kuni kate fikseerub kohale.

8.4 NiCd-akude hooldus

Vältige vedelike sissetungimist akusse. Hoidke kontaktpinnad vabad tolmust ja määrdeainetest. Vajaduse korral puhastage kontaktpindu puhta lapiga. Ärge töötage seadmega seni, kuni aku on täiesti tühi, sest see võib kahjustada akuelemente. Kohe, kui seadme jõudlus tunduvalt väheneb, tuleb aku täis laadida.

JUHIS

Lisateave aku laadimise kohta sisaldub akulaadija kasutusjuhendis.

8.5 Li-ioon-akude hooldus

Vältige vedelike sissetungimist akusse.

Laadige akud enne seadme esmakordset töölerakendamist täielikult täis.

Aku maksimaalse kasutusea tagamiseks katkestage aku tühjenemine kohe, kui seadme jõudlus tunduvalt väheneb.

JUHIS

Seadme edasisel kasutamisel katkeb tühjenemine automaatselt enne, kui see kahjustab akuelemente.

Laadige akusid Li-ioon-akude jaoks ette nähtud Hilti akulaadijatega.

JUHIS

- Akude värskenduslaadimine nagu NiCd- või NiMH-akude puhul ei ole vajalik.
- Laadimisprotsessi katkestamine ei mõjuta aku tööiga.
- Laadimist võib igal ajal uuesti alustada, ilma et see avaldaks mõju aku tööeale. Mälu-efekti nagu NiCd- või NiMH-akude puhul ei esine.
- Akusid tuleks hoida täislaetuna võimalikult jahedas ja kuivas kohas. Akude hoidmine kõrgetel temperatuuridel (aknalaudadel) on ebasoodne, lühendab aku tööiga ja suurendab akuelementide iseeneslikku tühjenemist.
- Kui akut ei saa enam täiesti täis laadida, on aku mahtuvus ülekoormuse või vananemise tõttu vähenenud. Selle akuga saab veel töötada, kuid see tuleks peatselt uue vastu välja vahetada.

8.6 Korrashoid

HOIATUS

Elektridetaile tohivad parandada ainult elektriala asjatundjad.

Kontrollige regulaarselt, kas seadme kõik välised detailid on vigastusteta ja kas seadme kõik osad töötavad veatult. Ärge rakendage seadet tööle, kui detailid on vigastatud ega tööta veatult. Laske seade parandada Hilti hooldekeskuses.

8.7 Kontrollimine pärast hooldus- ja korrashoiutöid

Pärast hooldus- ja korrashoiutöid tuleb kontrollida, kas kõik kaitseseadised on paigaldatud ja töötavad veatult.

et

9 Veatsing

Viga	Võimalik põhjus	Kõrvaldamine
Seade ei tööta.	Aku ei ole korrektselt seadmesse asetatud või on tühi.	Aku peab kuuldava topeltklõpsuga kohale fikseeruma / Aku tuleb laadida.
	Elektriline rike.	Eemaldage aku seadmest ja pöörduge Hilti hooldekeskusse.
Puudub löögifunktsioon.	Aku on liiga kuum või liiga külm.	Viige aku soovituslikule temperatuurile.
	Töörezhiimilüliti on asendis "Löögita puurimine".	Seadke töörezhiimilüliti löökpuurimisrezhiimile.
Juhtlülitit ei saa käsitada või see on kinni kiilunud.	Seade on liiga külm.	Viige seade ettenähtud minimaaltemperatuurile. Vt punkti: 7.2.1 Töötamine madalatel temperatuuridel
	Reverslülitit on keskasendis (transportiasendis)	Seadke töörezhiimilüliti löökpuurimisrezhiimile.
Pöörlemiskiirus alaneb järsku tunduvalt.	Seade on lülitatud vasakule käigule.	Lülitage seade paremale käigule.
Seadme spindel pöörleb üksnes väga aeglaselt	Juhtlülitit ei saa käsitada või see on kinni kiilunud.	Suruge reverslülitit vasakule või paremale.
Seade lülitub automaatselt välja.	Pöörlemiskiirus alaneb järsku tunduvalt.	Vahetage aku välja ja laadige tühi aku.
Aku tühjeneb tavalisest kiiremini.	Seadme elektroonika lubatud töötemperatuur on ületatud.	Laske seadmel jahtuda.
Aku ei fikseeru kuuldava topeltklõpsuga kohale.	Seade lülitub automaatselt välja.	Vabastage juhtlülitit ja vajutage see uuesti alla, vähendage seadmele rakendavat jõudu.
Seade või aku muutuvad väga kuumaks.	Aku seisund ei ole optimaalne.	Laske seade Hilti hooldekeskuses üle kontrollida või vahetage aku välja.
Puur ei pöörle.	Aku fiksaatorkeeled on määratud.	Puhastage fiksaatorkeeled ja laske akul kohale fikseeruda. Kui viga ei õnnestu kõrvaldada, pöörduge Hilti hooldekeskusse.
Tarvikut ei saa lukustusest vabastada.	Elektriline rike.	Lülitage seade kohe välja, eemaldage seadmest aku ja pöörduge Hilti hooldekeskusse.
Tarvik ei tungi sisse.	Seade on üle koormatud (seadme jõudluspiirid on ületatud)	Valige antud töö jaoks sobiv seade.
	Töörezhiimilüliti ei ole kohale fikseerunud, on asendis "Meiseldamine" või asendis "Meisli positsioneerimine".	Viige töörezhiimilüliti seisval seadmel asendisse "Löögita puurimine" või "Löökpuurimine".
	Padrun ei ole täielikult tagasi tõmmatud.	Tõmmake padrun lõpuni tagasi ja võtke tarvik välja.
	Seade on lülitatud vasakule käigule.	Lülitage seade paremale käigule.

10 Utiliseerimine

ETTEVAATUST

Seadme nõuetevastane utiliseerimine võib kaasa tuua järgmist: Plastdetailide põlemisel tekivad mürgised gaasid, mis võivad põhjustada inimeste haigestumist. Kahjustatud või ülekuumenenud patareid võivad plahvatada ja põhjustada mürgitusi, põletusi, söövitusi või keskkonna saastumist. Hooletu utiliseerimine võimaldab kõrvalistel isikutel seadet mitteshipäraselt kasutada. Sellega võivad nad tõsiselt vigastada ennast ja teisi inimesi ning reostada keskkonda.

ETTEVAATUST

Defektsed akud utiliseerige kohe. Hoidke neid laste eest. Ärge võtke akusid lahti ja ärge põletage neid.

ETTEVAATUST

Kasutusressursi ammendanud akud utiliseerige vastavalt kohalikele nõuetele või toimetage Hilti müügiesinduse poolt näidatud aadressile.



Enamik Hilti seadmete valmistamisel kasutatud materjalidest on taaskasutatavad. Materjalid tuleb enne taaskasutust korralikult sorteerida. Paljudes riikides võtavad Hilti esindused vanu seadmeid utiliseerimiseks vastu. Lisainfot saate Hilti klienditeenindusest või müügiesindusest.



Üksnes EL liikmesriikidele

Ärge käidelge kasutusressursi ammendanud elektrilisi tööriistu koos olmejäätmetega!

Vastavalt Euroopa Parlamendi ja nõukogu direktiivile elektri- ja elektroonikaseadmete jäätmete kohta ning direktiivi nõudeid ülevõtivatele siseriiklikele õigusaktidele tuleb kasutusressursi ammendanud elektrilised tööriistad eraldi kokku koguda ja keskkonnasäästlikult korduskasutada või ringlusse võtta.

11 Tootja garantii seadmetele

Hilti garanteerib, et tarnitud seadmel ei esine materjali-ega tootmisvigu. Garantii kehtib tingimusel, et seadet kasutatakse, käsitsetakse, hooldatakse ja puhastatakse vastavalt Hilti kasutusjuhendis esitatud nõuetele ja et säilinud on seadme tehniline terviklikkus, s.t. et seadmes on kasutatud üksnes Hilti originaaltarvikuid, -varuosid ja -materjale.

Käesoleva garantii alusel parandatakse või asendatakse defektsed osad tasuta seadme kogu kasutusea jooksul. Detailide normaalne kulumine ei kuulu garantii alla.

Kõik teistsugused nõuded on välistatud, välja arvatud juhul, kui see on vastuolus kasutusriigis kehtivate

seadustega. Eelkõige ei vastuta Hilti otseste, kaudsete, juhuslike ega järgnevate kahjustuste, kahjude või kulutuste eest, mille põhjuseks on seadme kasutamine või kasutamise võimatus. Välistatud on kaudsed kasutatavuse või teatud otstarbeks sobivuse garantiid.

Parandamiseks või asendamiseks tuleb seade ja/või asjaomased osad saata kohe pärast puuduse avastamist Hilti müügiesinduse poolt näidatud aadressile.

Käesolev garantii hõlmab kõiki Hilti garanteerimise kohustusi ning asendab kõiki varasemaid või samal ajal tehtud garantiikohustusi käsitlevaid avaldusi ning kirjalikke ja suulisi kokkuleppeid.

et

12 EÜ-vastavusdeklaratsioon (originaal)

Nimetus:	Akupuurvarsar
Tüübitähis:	TE 7-A
Valmistusaasta:	2006

Kinnitame ainuvastutajana, et käesolev toode vastab järgmiste direktiivide ja normide nõuetele: 2004/108/EÜ, 2006/42/EÜ, 2006/66/EÜ, 2011/65/EL, EN 60745-1, EN 60745-2-6, EN ISO 12100.

**Hilti Corporation, Feldkircherstrasse 100,
FL-9494 Schaan**



Paolo Luccini
Head of BA Quality and Process Management
Business Area Electric Tools & Accessories
01/2012



Jan Doongaji
Executive Vice President
Business Unit Power Tools & Accessories
01/2012

Tehnilised dokumendid saadaval:

Hilti Entwicklungsgesellschaft mbH
Zulassung Elektrowerkzeuge
Hiltistrasse 6
86916 Kaufering
Deutschland



Hilti Corporation

LI-9494 Schaan

Tel.: +423 / 234 21 11

Fax: +423 / 234 29 65

www.hilti.com

Hilti = registered trademark of Hilti Corp., Schaan

W 3091 | 0613 | 10-Pos. 1 | 1

Printed in Germany © 2013

Right of technical and programme changes reserved S. E. & O.

202925 / A2

