



X-X

Ultimate drywall nails

Data Sheet

[English](#)
[Deutsch](#)
[Español](#)
[Français](#)
[Italiano](#)
[Polski](#)



17 Jan 2025



X-X

Ultimate drywall nails

Data Sheet

[English](#)





17 Jan 2025

CONTENTS

1	Product information	2
1.1	Product description	2
1.2	Specific product description	2
2	Application conditions	2
2.1	Fastening conditions	2
2.2	Base materials	3
2.3	Load conditions	3
2.4	Environmental conditions	3
3	Approvals and certificates	3
4	Product data	4
4.1	Dimensions	4
4.2	Material properties for carbon steel parts	4
4.3	Material properties for plastic parts	4
5	System recommendation	4
5.1	Tool recommendation	4
5.2	Cartridge recommendation	5
6	Application requirements	6
6.1	Fastened material properties	6
6.2	Base material properties	6
6.3	Nail length recommendation	7
7	Performance data	8
7.1	Recommended loads under quasi static/static loading	8
7.2	Recommended loads under quasi static/static fire loading	9
7.3	Recommended loads under seismic loading	10
7.4	Stick rate estimation	10
8	Quality assurance	11
8.1	Fastening inspection	11
9	Ordering information	11
9.1	Item number and description	11

1 PRODUCT INFORMATION

1.1 Product description

Designation	Features
<p>X-X MX</p> 	<ul style="list-style-type: none"> • Ultimate performance backed up by strong approval base for the use with drywall tracks in special applications (Seismic, Deflection head, cracked concrete) • Innovative Helix nail tip – for better drivability when fastening to tough concrete • High hardness (57.5 HRC) nails for better penetration in tough concrete • High installation success rate for high productivity and cost savings • Higher productivity in serial applications thanks to nail collation for fastening tools with a magazine
<p>X-X P8</p> 	<ul style="list-style-type: none"> • Ultimate performance backed up by strong approval base for the use with drywall tracks in special applications (Seismic, Deflection head, cracked concrete) • Innovative Helix nail tip – for better drivability when fastening to tough concrete • High hardness (57.5 HRC) nails for better penetration in tough concrete • High installation success rate for high productivity and cost savings • Available in lengths from 22 mm up to 72 mm

1.2 Specific product description

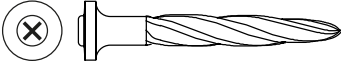
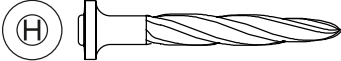
Designation	Features
<p>X-X 27 MX/P8</p> 	<ul style="list-style-type: none"> • X-X 27 P8 and X-X 27 MX fasteners are uniquely marked with an 'X' on the head for identification after installation.
<p>X-X 22 MX/P8, X-X 34 MX/P8, X-X 40 MX/P8, X-X 47 MX/P8, X-X 52 MX/P8, X-X 57 MX/P8, X-X 62 MX/P8, X-X 72 MX/P8</p> 	<ul style="list-style-type: none"> • The other fasteners are marked with an 'H' on the head for identification after installation. 'H' stands for Hilti.

2 APPLICATION CONDITIONS

2.1 Fastening conditions

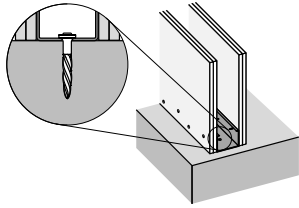
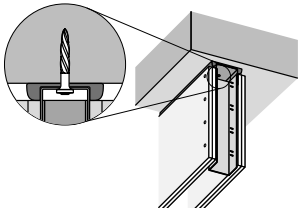
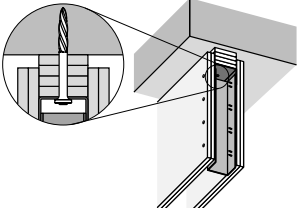
		
Fixed track fastening	Deflection head track fastening (optional with sealant)	Deflection head fastening with gypsum strips (optional with sealant)

2.2 Base materials

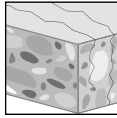

Cracked concrete

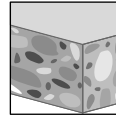

Concrete

2.3 Load conditions

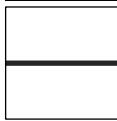

Static / quasi-static



Seismic



Fire resistance

2.4 Environmental conditions

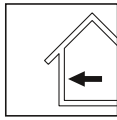

Dry indoor



- For more details, please refer to the [Hilti Corrosion Handbook](#).

3 APPROVALS AND CERTIFICATES

Authority	Approval/Certificate number	Date of issue
Centre Scientifique et Technique du Bâtiment (CSTB)	ETA-23/0911	2 Apr 2024
Deutsches Institut für Bautechnik (DIBt)	ETA-22/0876	6 Nov 2023
Instytut Techniki Budowlanej (Poland) (ITB)	ITB-KOT-2021/1985 wydanie 1	2 Dec 2021
Instytut Techniki Budowlanej (Poland) (ITB)	ITB-KOT-2021/2019 wydanie 1	2 Dec 2021



- Not all information presented in this product data sheet might be subject to approval/certificate content.
- Information presented in this product data sheet might also be based on Hilti Technical Data.
- Please refer to approval/certificate for further information.

4 PRODUCT DATA

4.1 Dimensions

Technical drawing	Fastener	Shank length	Head length	Shank diameter	Head diameter
		L_s [mm]	L_h [mm]	d_s [mm]	d_h [mm]
	X-X 22 MX	22	2.4	4.4	8.2
	X-X 22 P8	22	2.4	4.4	8.2
	X-X 27 MX	27	2.4	4.4	8.2
	X-X 27 P8	27	2.4	4.4	8.2
	X-X 62 MX	62	2.4	4.4	8.2
	X-X 62 P8	62	2.4	4.4	8.2
	X-X 72 MX	72	2.4	4.4	8.2
	X-X 72 P8	72	2.4	4.4	8.2

4.2 Material properties for carbon steel parts

Fastener	Component part	Material	Coating	Coating thickness	Hardness	Corrosivity category
				t_c [μm]	[HRC]	
X-X	Nail	Carbon steel	Zinc coated	≥5	57.5	C1

• Corrosivity category of the atmosphere according to EN ISO 9223.

4.3 Material properties for plastic parts

Fastener	Component part	Material	Color
X-X P8	Plastic washer	Polyethylene (PE)	Transparent

5 SYSTEM RECOMMENDATION

5.1 Tool recommendation

Fastening condition	Fastener	Tool type
Fixed track fastening	X-X 22 MX - X-X 27 MX	DX 6 MX, DX 5 MX, DX 460 MX, DX 351 MX
	X-X 22 P8 - X-X 27 P8	DX 6 F8, DX 5 F8, DX 460 F8, DX 351 F8, DX 2
Deflection head track fastening (optional with sealant)	X-X 27 MX	DX 6 MX, DX 5 MX, DX 460 MX, DX 351 MX
	X-X 27 P8	DX 6 F8, DX 5 F8, DX 460 F8, DX 351 F8, DX 2
Deflection head fastening with gypsum strips (optional with sealant)	X-X 62 P8	DX 6 F8, DX 5 F8, DX 460 F8, DX 2
	X-X 72 P8	DX 6 F8, DX 5 F8, DX 460 F8
	X-X 62 MX - X-X 72 MX	DX 6 MX, DX 5 MX, DX 460 MX

• For more details, please refer to the chapter Accessories and consumables compatibility in the [Direct Fastening Technology Manual \(DFTM\)](#).

5.2 Cartridge recommendation

Fastening condition	Base material type	Tool type	Cartridge type	Cartridge color	Tool power level
Fixed track fastening	Soft concrete, Medium concrete	DX 6 MX, DX 6 F8	6.8/11 M10 for DX6	Titanium	2 – 8
		DX 5 MX, DX 460 MX, DX 5 F8, DX 460 F8, DX 2	6.8/11 M10	Yellow, Red	
	Tough concrete	DX 6 MX, DX 6 F8	6.8/11 M10 for DX6	Titanium	4 – 8
		DX 6 MX, DX 6 F8	6.8/11 M10 for DX6	Black	7 – 8
		DX 5 MX, DX 460 MX, DX 5 F8, DX 460 F8	6.8/11 M10	Red, Black	
		DX 351 MX, DX 351 F8, DX 2	6.8/11 M10	Red	
Deflection head track fastening (optional with sealant)	Soft concrete, Medium concrete	DX 6 MX, DX 6 F8	6.8/11 M10 for DX6	Titanium	2 – 8
		DX 5 MX, DX 460 MX, DX 5 F8, DX 460 F8, DX 2	6.8/11 M10	Yellow, Red	
	Tough concrete	DX 6 MX, DX 6 F8	6.8/11 M10 for DX6	Black	7 – 8
		DX 6 MX, DX 6 F8	6.8/11 M10 for DX6	Titanium	4 – 8
		DX 5 MX, DX 460 MX, DX 5 F8, DX 460 F8	6.8/11 M10	Red, Black	
		DX 2	6.8/11 M10	Red	
Deflection head fastening with gypsum strips (optional with sealant)	Soft concrete, Medium concrete	DX 6 MX, DX 6 F8	6.8/11 M10 for DX6	Titanium	2 – 8
		DX 5 MX, DX 460 MX, DX 5 F8, DX 460 F8, DX 2	6.8/11 M10	Yellow, Red	
	Tough concrete	DX 6 MX, DX 6 F8	6.8/11 M10 for DX6	Black	7 – 8
		DX 6 MX, DX 6 F8	6.8/11 M10 for DX6	Titanium	4 – 8
		DX 5 MX, DX 460 MX, DX 5 F8, DX 460 F8	6.8/11 M10	Red, Black	
		DX 2	6.8/11 M10	Red	



- Tool power level adjustment by setting tests on site.
- Start tool energy selection with recommended tool power level.
- Adjust tool energy according to requirement from chapter quality assurance.

6 APPLICATION REQUIREMENTS

6.1 Fastened material properties

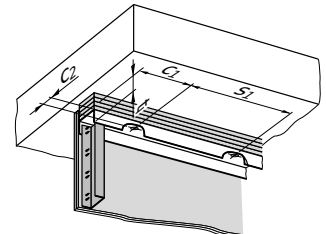
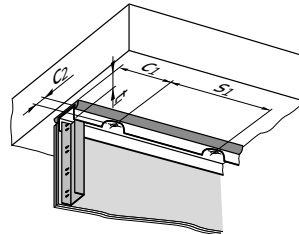
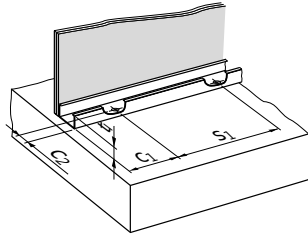

Fixed track fastening

Deflection head track fastening (optional with sealant)

Deflection head track fastening with gypsum strips (optional with sealant)

Fastening condition	Fastener	Fastened material	Fastened material thickness	Fastener spacing distance	Edge distance (Distance to end of track)	Edge distance (Distance to side of track)
			t_1 [mm]	s_1 [mm]	c_1 [mm]	c_2 [mm]
Fixed track fastening	X-X	Steel track	≤ 1.15	100 – 600	≥ 40	≥ 15
Deflection head track fastening (optional with sealant)	X-X	Steel track, Hilti CSF-TTS or sealant	≤ 1.15	100 – 600	≥ 40	≥ 15
Deflection head fastening with gypsum strips (optional with sealant)	X-X	Steel track, Gypsum board	≤ 51	200 – 600	≥ 50	≥ 25



- Steel track $R_m \geq 270$ N/mm², sealant: $t \leq 5$ mm
- For deflection head track fastening with gypsum strips (optional with sealant): gypsum board DF according to EN 520 or GKF according to DIN 18180, Density ≥ 800 kg/m³

6.2 Base material properties

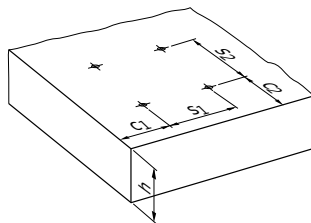

Fastening to concrete

Base material	Base material thickness	Edge distance	Edge distance	Fastener spacing distance	Fastener spacing distance
	h [mm]	c_1 [mm]	c_2 [mm]	s_1 [mm]	s_2 [mm]
Concrete	≥ 80	≥ 70	≥ 70	≥ 100	≥ 100



- For more details in relation to base material properties, please refer to the chapter Fastener selection guide in the [Direct Fastening Technology Manual \(DFTM\)](#).

6.3 Nail length recommendation

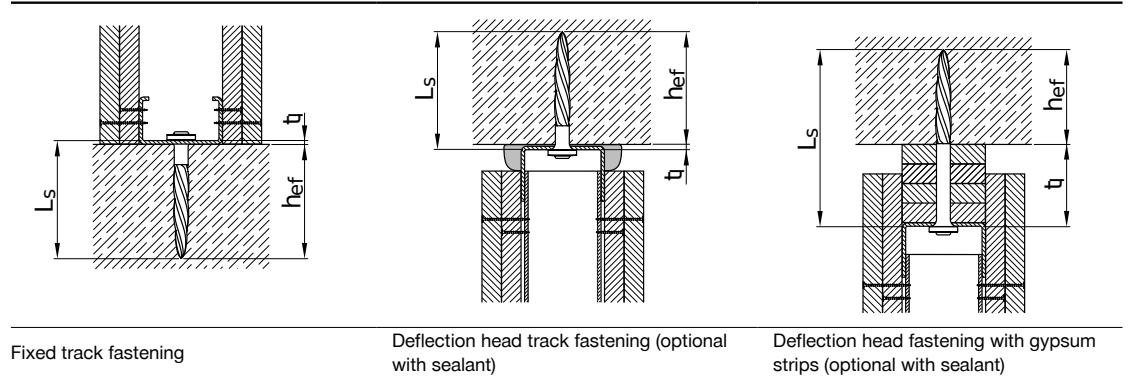

Fastening condition	Fastening characteristics	Shank Length	Embedment depth	Fastened material thickness
		L_s [mm]	h_{ef} [mm]	t_f [mm]
Fixed track fastening	Standard fastening	$L_s \geq h_{ef} + t_f$	18–24.5	0.5–1.15
Deflection head track fastening (optional with sealant)	Standard fastening	$L_s \geq h_{ef} + t_f$	18–24.5	0.5–1.15
Deflection head fastening with gypsum strips (optional with sealant)	4 board layers	$L_s \geq h_{ef} + t_f - 3$	18–23	≤ 51
	3 board layers	$L_s \geq h_{ef} + t_f$	20–25	≤ 38

7 PERFORMANCE DATA

7.1 Recommended loads under quasi static/static loading

Fastening condition	Fastener	Base material class	Fastened material thickness	Shear load
			t_f [mm]	V_{rec} [kN]
Fixed track fastening	X-X 22 MX/P8	C20/25 - C40/50	0.6	0.6
	X-X 22 MX/P8	C20/25 - C40/50	1.15	0.71
	X-X 27 MX/P8	C20/25 - C40/50	0.5	0.41
	X-X 27 MX/P8	C20/25 - C40/50	0.75	0.58
Deflection head track fastening (optional with sealant)	X-X 27 MX/P8	C20/25	0.5	0.16
	X-X 27 MX/P8	C20/25	0.75	0.47
	X-X 27 MX/P8	C40/50	0.5	0.14
	X-X 27 MX/P8	C40/50	0.75	0.26
Deflection head fastening with gypsum strips (optional with sealant)	X-X 62 MX/P8	C20/25 - C40/50	38	0.45
	X-X 72 MX/P8	C20/25 - C40/50	51	0.4



- Redundancy of fastening points is required.
- Minimum number of fastening points for safety relevant fastenings: ≥ 5 .
- Base material type: Cracked and uncracked concrete.
- Load values for intermediate fastened material thicknesses may be linearly interpolated.

7.2 Recommended loads under quasi static/static fire loading

Fastening condition	Fastener	Base material class	Fastened material thickness	Fire rating	Shear load
			t _f [mm]	[min]	V _{rec} [kN]
Fixed track fastening	X-X 22 MX/P8	C20/25 - C40/50	0.6	30	0.2
	X-X 22 MX/P8	C20/25 - C40/50		60	0.16
	X-X 22 MX/P8	C20/25 - C40/50		90	0.12
	X-X 22 MX/P8	C20/25 - C40/50		120	0.05
	X-X 22 MX/P8	C20/25 - C40/50	1.15	30	0.23
	X-X 22 MX/P8	C20/25 - C40/50		60	0.19
	X-X 22 MX/P8	C20/25 - C40/50		90	0.15
	X-X 22 MX/P8	C20/25 - C40/50		120	0.11
	X-X 27 MX/P8	C20/25 - C40/50	0.5	30	0.3
	X-X 27 MX/P8	C20/25 - C40/50		60	0.23
	X-X 27 MX/P8	C20/25 - C40/50		90	0.15
	X-X 27 MX/P8	C20/25 - C40/50		120	0.11
	X-X 27 MX/P8	C20/25 - C40/50	0.75	30	0.4
	X-X 27 MX/P8	C20/25 - C40/50		60	0.35
	X-X 27 MX/P8	C20/25 - C40/50		90	0.25
	X-X 27 MX/P8	C20/25 - C40/50		120	0.19
Deflection head track fastening (optional with sealant)	X-X 27 MX/P8	C20/25 - C40/50	0.5	30	0.15
	X-X 27 MX/P8	C20/25 - C40/50		60	0.15
	X-X 27 MX/P8	C20/25 - C40/50		90	0.15
	X-X 27 MX/P8	C20/25 - C40/50	0.75	30	0.27
	X-X 27 MX/P8	C20/25 - C40/50		60	0.27
Deflection head fastening with gypsum strips (optional with sealant)	X-X 62 MX/P8	C20/25 - C40/50	38	30	0.17
	X-X 62 MX/P8	C20/25 - C40/50		60	0.17
	X-X 62 MX/P8	C20/25 - C40/50		90	0.12
	X-X 72 MX/P8	C20/25 - C40/50	51	30	0.17
	X-X 72 MX/P8	C20/25 - C40/50		60	0.17
X-X 72 MX/P8	C20/25 - C40/50		90	0.12	



- Redundancy of fastening points is required.
- Minimum number of fastening points for safety relevant fastenings: ≥ 5.
- Base material type: Cracked and uncracked concrete.
- Load values for intermediate fastened material thicknesses may be linearly interpolated.

7.3 Recommended loads under seismic loading

Fastening condition	Fastener	Base material class	Fastened material thickness	Shear load
			t _f [mm]	V _{rec} [kN]
Fixed track fastening	X-X 27 MX/P8	C40/50	0.5	0.41
	X-X 27 MX/P8	C20/25 - C40/50	0.75	0.43
Deflection head track fastening (optional with sealant)	X-X 27 MX/P8	C20/25 - C40/50	0.5	0.11
	X-X 27 MX/P8	C20/25	0.75	0.28
	X-X 27 MX/P8	C40/50	0.75	0.17



- Redundancy of fastening points is required.
- Minimum number of fastening points for safety relevant fastenings: ≥ 5.
- Base material type: Cracked and uncracked concrete.
- Load values for intermediate fastened material thicknesses may be linearly interpolated.

7.4 Stick rate estimation

Technical drawing	Fastening condition	Base material type	Stick rate estimation [%]
	Deflection head track fastening (optional with sealant), Fixed track fastening	Soft concrete, Medium concrete	95–99
		Tough concrete	90–95
	Deflection head fastening with gypsum strips (optional with sealant)	Soft concrete, Medium concrete	84–92
		Tough concrete	80–90



- Stick rate can vary from the above values depending on job site conditions.
- The stick rate indicates the percentage of nails that were driven correctly to carry a load.

8 QUALITY ASSURANCE

8.1 Fastening inspection

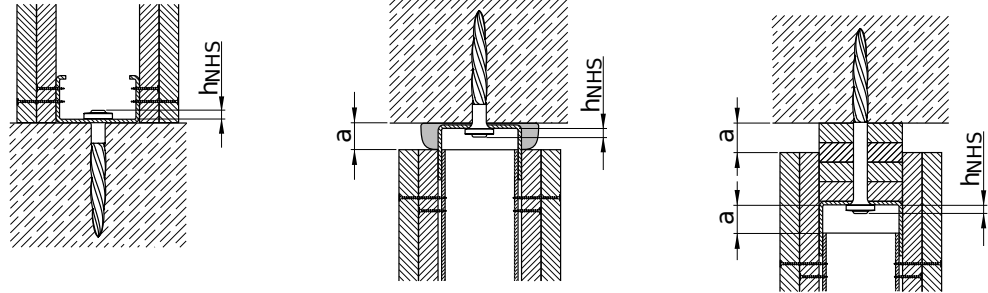

Fixed track fastening Deflection head track fastening (optional with sealant) Deflection head fastening with gypsum strips (optional with sealant)

Fastening condition	Fastener	Deflection head gap a [mm]	Fastener standoff h _{NHS} [mm]
Fixed track fastening	X-X 22 MX/P8		2 – 6
	X-X 27 MX/P8		2.5 – 7.5
Deflection head track fastening (optional with sealant)	X-X 27 MX/P8	≤ 20	2.5 – 7.5
Deflection head fastening with gypsum strips (optional with sealant)	X-X 62 MX/P8, X-X 72 MX/P8	≤ 20	1 – 6



- Visible setting failures must be replaced with a new fastener, not in the same hole.
- These are abbreviated instructions which may vary by application.
- Always review/ follow the instructions accompanying the product.

9 ORDERING INFORMATION

9.1 Item number and description

Designation	Item number	Description
X-X 22 MX	2312327	X-X MX Universal nails (collated)
X-X 27 MX	2300016	
X-X 62 MX	2300023	
X-X 72 MX	2300024	
X-X 22 P8	2312326	X-X P8 Drywall nail (single)
X-X 27 P8	2300007	
X-X 62 P8	2300014	
X-X 72 P8	2300015	



Hilti Aktiengesellschaft
9494 Schaan, Liechtenstein
P +423-234 2965

www.facebook.com/hiltigroup
www.hilti.group



X-X

Ultimative Trockenbaunägel

Datenblatt

[Deutsch](#)





17.01.2025

INHALTSVERZEICHNIS

1	Produktinformationen	2
1.1	Produktbeschreibung	2
1.2	Spezifische Beschreibung des Produkts	2
2	Anwendungsbedingungen	2
2.1	Befestigungsbedingungen	2
2.2	Untergrundmaterial	3
2.3	Lastbedingungen	3
2.4	Umgebungsbedingungen	3
3	Zulassungen und Zertifizierungen	3
4	Produktdaten	4
4.1	Abmessungen	4
4.2	Materialeigenschaften für Teile aus Kohlenstoffstahl	4
4.3	Materialeigenschaften für Kunststoffteile	4
5	Systemempfehlung	5
5.1	Geräteempfehlung	5
5.2	Kartuschenempfehlung	5
6	Anwendungsanforderungen	6
6.1	Eigenschaften des befestigten Materials	6
6.2	Eigenschaften des Untergrundmaterials	7
6.3	Empfehlung zur Länge von Nägeln	7
7	Leistungsdaten	8
7.1	Empfohlene Lasten unter quasi-statischer/statischer Belastung	8
7.2	Empfohlene Lasten unter quasi-statischer/statischer Belastung und Brandbelastung	9
7.3	Empfohlene Lasten bei seismischer Belastung	10
7.4	Erwartete Setzrate	10
8	Qualitätssicherung	11
8.1	Befestigungskontrolle	11
9	Bestellinformationen	11
9.1	Artikelnummer und Beschreibung	11

1 PRODUKTINFORMATIONEN

1.1 Produktbeschreibung

Bezeichnung	Besondere Eigenschaften
<p>X-X MX</p> 	<ul style="list-style-type: none"> • Ultimative Leistung, gestützt durch eine starke Zulassungsgrundlage für die Verwendung von Trockenbauschienen in speziellen Anwendungen (Erdbebensicherheit, Umlenkungsköpfe, gerissener Beton) • Innovative Helix-Nagelspitze – für optimales Setzen in hartem Beton • Hoher Härtegrad (57.5 HRC) für bessere Durchdringung von hartem Beton • Hohe Befestigungsqualität für hohe Produktivität und Kosteneinsparungen • Höhere Produktivität bei Serienanwendungen durch Verwendung von Nagelstreifen in Befestigungswerkzeugen mit Magazin
<p>X-X P8</p> 	<ul style="list-style-type: none"> • Ultimative Leistung, gestützt durch eine starke Zulassungsgrundlage für die Verwendung von Trockenbauschienen in speziellen Anwendungen (Erdbebensicherheit, Umlenkungsköpfe, gerissener Beton) • Innovative Helix-Nagelspitze – für optimales Setzen in hartem Beton • Hoher Härtegrad (57.5 HRC) für bessere Durchdringung von hartem Beton • Hohe Befestigungsqualität für hohe Produktivität und Kosteneinsparungen • In Längen von 22 bis 72 mm erhältlich

1.2 Spezifische Beschreibung des Produkts

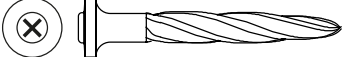
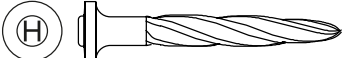
Bezeichnung	Besondere Eigenschaften
<p>X-X 27 MX/P8</p> 	<ul style="list-style-type: none"> • X-X 27 P8- und X-X 27 MX-Befestigungselemente sind zur eindeutigen Identifizierung nach dem Einbau mit einem "X" auf dem Kopf gekennzeichnet.
<p>X-X 22 MX/P8, X-X 34 MX/P8, X-X 40 MX/P8, X-X 47 MX/P8, X-X 52 MX/P8, X-X 57 MX/P8, X-X 62 MX/P8, X-X 72 MX/P8</p> 	<ul style="list-style-type: none"> • Die anderen Befestigungselemente sind mit einem "H" auf dem Kopf gekennzeichnet, damit sie nach dem Einbau identifiziert werden können. „H“ steht für Hilti.

2 ANWENDUNGSBEDINGUNGEN

2.1 Befestigungsbedingungen

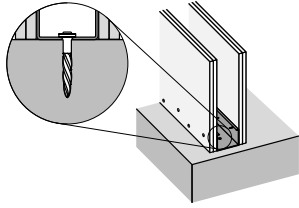
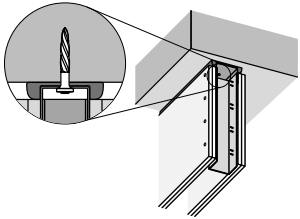
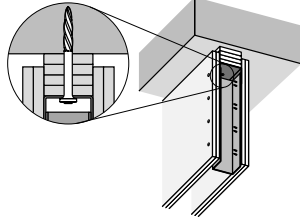
		
Feste Profilbefestigung	Profilbefestigung Umlenkkopf (optional mit Dichtmasse)	Umlenkkopfbefestigung mit Gipsstreifen (optional mit Dichtmasse)

2.2 Untergrundmaterial

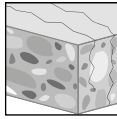

Gerissener Beton

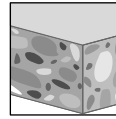

Beton

2.3 Lastbedingungen

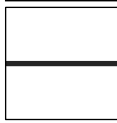

Statisch/quasi-statisch



Seismisch



Feuerfestigkeit

2.4 Umgebungsbedingungen

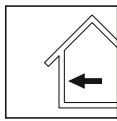

Trockene Innenräume



- Weitere Einzelheiten entnehmen Sie bitte dem [Hilti Korrosionshandbuch](#).

3 ZULASSUNGEN UND ZERTIFIZIERUNGEN

Behörde	Zulassungs-/Bescheinigungsnummer	Ausgabedatum
Centre Scientifique et Technique du Bâtiment (CSTB)	ETA-23/0911	02.04.2024
Deutsches Institut für Bautechnik (DIBt)	ETA-22/0876	06.11.2023
Instytut Techniki Budowlanej (Poland) (ITB)	ITB-KOT-2021/1985 wydanie 1	02.12.2021
Instytut Techniki Budowlanej (Poland) (ITB)	ITB-KOT-2021/2019 wydanie 1	02.12.2021



- Nicht alle in diesem Produktdatenblatt enthaltenen Informationen können Gegenstand von Zulassungen/Zertifikaten sein.
- Die in diesem Produktdatenblatt enthaltenen Informationen können auch auf den technischen Daten von Hilti beruhen.
- Weitere Informationen entnehmen Sie bitte der Zulassung/Bescheinigung.

4 PRODUKTDATEN

4.1 Abmessungen

Technische Zeichnung	Befestigungselement	Schaftlänge	Kopflänge	Schaftdurchmesser	Kopfdurchmesser
		L_s [mm]	L_h [mm]	d_s [mm]	d_h [mm]
	X-X 22 MX	22	2,4	4,4	8,2
	X-X 22 P8	22	2,4	4,4	8,2
	X-X 27 MX	27	2,4	4,4	8,2
	X-X 27 P8	27	2,4	4,4	8,2
	X-X 62 MX	62	2,4	4,4	8,2
	X-X 62 P8	62	2,4	4,4	8,2
	X-X 72 MX	72	2,4	4,4	8,2
	X-X 72 P8	72	2,4	4,4	8,2

4.2 Materialeigenschaften für Teile aus Kohlenstoffstahl

Befestigungselement	Bauteil	Material	Beschichtung	Beschichtungsdicke t_c [µm]	Härte [HRC]	Korrosionskategorie
X-X	Nagel	Kohlenstoffstahl	Verzinkt	≥5	57,5	C1



• Kategorie der umgebungsbedingten Korrosivität nach EN ISO 9223.

4.3 Materialeigenschaften für Kunststoffteile

Befestigungselement	Bauteil	Material	Farbe
X-X P8	Kunststoff-Unterlegscheibe	Polyethylen (PE)	Transparent

5 SYSTEMEMPFEHLUNG

5.1 Geräteempfehlung

Befestigungsbedingung	Befestigungselement	Gerätetyp
Feste Profilbefestigung	X-X 22 MX - X-X 27 MX	DX 6 MX, DX 5 MX, DX 460 MX, DX 351 MX
	X-X 22 P8 - X-X 27 P8	DX 6 F8, DX 5 F8, DX 460 F8, DX 351 F8, DX 2
Profilbefestigung Umlenkkopf (optional mit Dichtmasse)	X-X 27 MX	DX 6 MX, DX 5 MX, DX 460 MX, DX 351 MX
	X-X 27 P8	DX 6 F8, DX 5 F8, DX 460 F8, DX 351 F8, DX 2
Umlenkkopfbefestigung mit Gipsstreifen (optional mit Dichtmasse)	X-X 62 P8	DX 6 F8, DX 5 F8, DX 460 F8, DX 2
	X-X 72 P8	DX 6 F8, DX 5 F8, DX 460 F8
	X-X 62 MX - X-X 72 MX	DX 6 MX, DX 5 MX, DX 460 MX



- Für weitere Einzelheiten wird auf das Kapitel „Kompatibilität von Zubehör und Verbrauchsmaterialien“ im [Handbuch der Direktbefestigungstechnik \(DFTM\)](#) verwiesen.

5.2 Kartuschenempfehlung

Befestigungsbedingung	Untergrundmaterial	Gerätetyp	Kartuschentyp	Kartuschenfarbe	Werkzeugleistungsstufe
Feste Profilbefestigung	Harter Beton	DX 6 MX, DX 6 F8	6.8/11 M10 for DX6	Schwarz	7-8
		DX 6 MX, DX 6 F8	6.8/11 M10 for DX6	Titan	4-8
		DX 5 MX, DX 460 MX, DX 5 F8, DX 460 F8	6.8/11 M10	Rot, Schwarz	
		DX 351 MX, DX 351 F8, DX 2	6.8/11 M10	Rot	
	Weicher Beton, Mittelfester Beton	DX 6 MX, DX 6 F8	6.8/11 M10 for DX6	Titan	2-8
		DX 5 MX, DX 460 MX, DX 5 F8, DX 460 F8, DX 2	6.8/11 M10	Gelb, Rot	
		DX 6 MX, DX 6 F8	6.8/11 M10 for DX6	Titan	4-8
		DX 6 MX, DX 6 F8	6.8/11 M10 for DX6	Schwarz	7-8
Profilbefestigung Umlenkkopf (optional mit Dichtmasse)	Harter Beton	DX 5 MX, DX 460 MX, DX 5 F8, DX 460 F8	6.8/11 M10	Rot, Schwarz	
		DX 2	6.8/11 M10	Rot	
		DX 6 MX, DX 6 F8	6.8/11 M10 for DX6	Titan	2-8
		DX 5 MX, DX 460 MX, DX 5 F8, DX 460 F8, DX 2	6.8/11 M10	Gelb, Rot	
	Weicher Beton, Mittelfester Beton	DX 6 MX, DX 6 F8	6.8/11 M10 for DX6	Schwarz	7-8
		DX 6 MX, DX 6 F8	6.8/11 M10 for DX6	Titan	4-8
		DX 5 MX, DX 460 MX, DX 5 F8, DX 460 F8	6.8/11 M10	Rot, Schwarz	
		DX 2	6.8/11 M10	Rot	
Umlenkkopfbefestigung mit Gipsstreifen (optional mit Dichtmasse)	Harter Beton	DX 6 MX, DX 6 F8	6.8/11 M10 for DX6	Titan	2-8
		DX 5 MX, DX 460 MX, DX 5 F8, DX 460 F8	6.8/11 M10	Gelb, Rot	
		DX 6 MX, DX 6 F8	6.8/11 M10 for DX6	Schwarz	7-8
		DX 6 MX, DX 6 F8	6.8/11 M10 for DX6	Titan	4-8
Weicher Beton, Mittelfester Beton	DX 5 MX, DX 460 MX, DX 5 F8, DX 460 F8	6.8/11 M10	Rot, Schwarz		
	DX 2	6.8/11 M10	Rot		



- Leistungseinstellung durch Setzversuche auf der Baustelle.
- Energieauswahl mit der empfohlenen Geräteeinstellung beginnen.
- Stellen Sie die Werkzeugenergie entsprechend den Anforderungen aus dem Kapitel Qualitätssicherung ein.

6 ANWENDUNGSANFORDERUNGEN

6.1 Eigenschaften des befestigten Materials

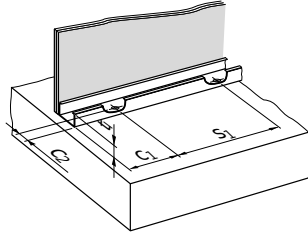

Feste Profilbefestigung

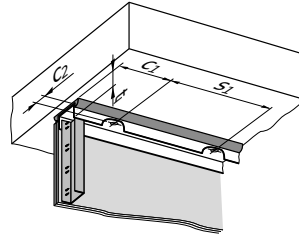

Profilbefestigung Umlenkkopf (optional mit Dichtmasse)

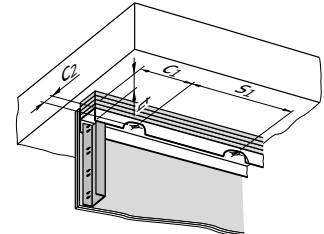

Umlenkkopfschienenbefestigung mit Gipsstreifen (optional mit Dichtmasse)

Befestigungsbedingung	Befestigungselement	Befestigtes Material	Stärke des befestigten Materials t_1 [mm]	Abstände zwischen Befestigungselementen s_1 [mm]	Randabstand (Abstand bis zum Ende der Schiene) c_1 [mm]	Randabstand (Abstand bis zur Seite der Schiene) c_2 [mm]
Feste Profilbefestigung	X-X	Stahlprofil	$\leq 1,15$	100 - 600	≥ 40	≥ 15
Profilbefestigung Umlenkkopf (optional mit Dichtmasse)	X-X	Stahlprofil, Hilti CSF-TTS oder Dichtmasse	$\leq 1,15$	100 - 600	≥ 40	≥ 15
Umlenkkopfbefestigung mit Gipsstreifen (optional mit Dichtmasse)	X-X	Stahlprofil, Gipskartonplatten	≤ 51	200 - 600	≥ 50	≥ 25



- Stahlschiene $R_m \geq 270$ N/mm², Dichtmittel: $t \leq 5$ mm
- Für die Umlenkkopfschienenbefestigung mit Gipsstreifen (optional mit Dichtmasse): Gipskartonplatten DF nach EN 520 oder GKF nach DIN 18180, Dichte ≥ 800 kg/m³

6.2 Eigenschaften des Untergrundmaterials

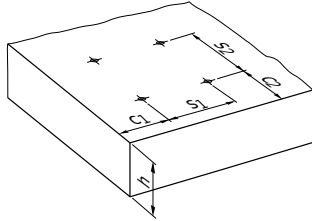

Befestigung an Beton

Untergrundmaterial	Dicke des Untergrundmaterials	Randabstand	Randabstand	Abstände zwischen Befestigungselementen	Abstände zwischen Befestigungselementen
	h [mm]	c ₁ [mm]	c ₂ [mm]	s ₁ [mm]	s ₂ [mm]
Beton	≥ 80	≥ 70	≥ 70	≥ 100	≥ 100



- Weitere Einzelheiten zu den Eigenschaften von Untergrundmaterial finden Sie im Kapitel „Auswahl des Befestigungselements“ im [Handbuch der Direktbefestigungstechnik \(DFTM\)](#).

6.3 Empfehlung zur Länge von Nägeln

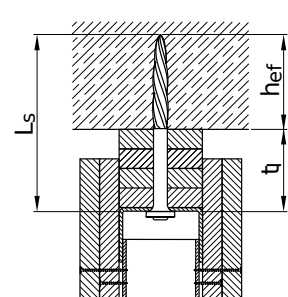
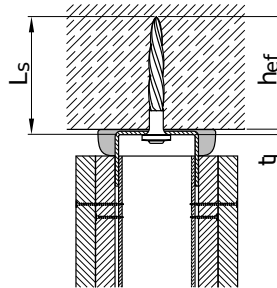
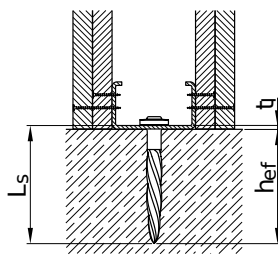

Feste Profilbefestigung

Profilbefestigung Umlenkopf (optional mit Dichtmasse)

Umlenkkopfbefestigung mit Gipsstreifen (optional mit Dichtmasse)

Befestigungsbedingung	Befestigungsmerkmale	Schaftlänge	Verankerungstiefe	Stärke des befestigten Materials
		L _s [mm]	h _{ef} [mm]	t _i [mm]
Feste Profilbefestigung	Standardbefestigung	L _s ≥ h _{ef} + t _i	18 – 24,5	0,5 – 1,15
Profilbefestigung Umlenkopf (optional mit Dichtmasse)	Standardbefestigung	L _s ≥ h _{ef} + t _i	18 – 24,5	0,5 – 1,15
Umlenkkopfbefestigung mit Gipsstreifen (optional mit Dichtmasse)	4 Plattenschichten	L _s ≥ h _{ef} + t _i - 3	18 – 23	≤ 51
	3 Plattenschichten	L _s ≥ h _{ef} + t _i	20 – 25	≤ 38

7 LEISTUNGSDATEN

7.1 Empfohlene Lasten unter quasi-statischer/statischer Belastung

Befestigungsbedingung	Befestigungselement	Untergrundmaterialklasse	Stärke des befestigten Materials	Querkraft
			t_f [mm]	V_{rec} [kN]
Feste Profilbefestigung	X-X 22 MX/P8	C20/25 - C40/50	0,6	0,6
	X-X 22 MX/P8	C20/25 - C40/50	1,15	0,71
	X-X 27 MX/P8	C20/25 - C40/50	0,5	0,41
	X-X 27 MX/P8	C20/25 - C40/50	0,75	0,58
Profilbefestigung Umlenkkopf (optional mit Dichtmasse)	X-X 27 MX/P8	C20/25	0,5	0,16
	X-X 27 MX/P8	C20/25	0,75	0,47
	X-X 27 MX/P8	C40/50	0,5	0,14
	X-X 27 MX/P8	C40/50	0,75	0,26
Umlenkkopfbefestigung mit Gipsstreifen (optional mit Dichtmasse)	X-X 62 MX/P8	C20/25 - C40/50	38	0,45
	X-X 72 MX/P8	C20/25 - C40/50	51	0,4



- Redundanz für Befestigungspunkte ist erforderlich.
- Mindestanzahl Befestigungspunkte für sicherheitsrelevante Befestigungen: ≥ 5 .
- Art des Grundmaterials: Gerissener und ungerissener Beton.
- Belastungswerte für dazwischenliegende befestigte Materialstärken können linear interpoliert werden.

7.2 Empfohlene Lasten unter quasi-statischer/statischer Belastung und Brandbelastung

Befestigungsbedingung	Befestigungselement	Untergrundmaterialklasse	Stärke des befestigten Materials	Feuerwiderstand	Querkraft	
			t _f [mm]	[min]	V _{rec} [kN]	
Feste Profilbefestigung	X-X 22 MX/P8	C20/25 - C40/50	0,6	30	0,2	
	X-X 22 MX/P8	C20/25 - C40/50		60	0,16	
	X-X 22 MX/P8	C20/25 - C40/50		90	0,12	
	X-X 22 MX/P8	C20/25 - C40/50		120	0,05	
	X-X 22 MX/P8	C20/25 - C40/50	1,15	30	0,23	
	X-X 22 MX/P8	C20/25 - C40/50		60	0,19	
	X-X 22 MX/P8	C20/25 - C40/50		90	0,15	
	X-X 22 MX/P8	C20/25 - C40/50		120	0,11	
	X-X 27 MX/P8	C20/25 - C40/50	0,5	30	0,3	
	X-X 27 MX/P8	C20/25 - C40/50		60	0,23	
	X-X 27 MX/P8	C20/25 - C40/50		90	0,15	
	X-X 27 MX/P8	C20/25 - C40/50		120	0,11	
	X-X 27 MX/P8	C20/25 - C40/50	0,75	30	0,4	
	X-X 27 MX/P8	C20/25 - C40/50		60	0,35	
	X-X 27 MX/P8	C20/25 - C40/50		90	0,25	
	X-X 27 MX/P8	C20/25 - C40/50		120	0,19	
	Profilbefestigung Umlenkopf (optional mit Dichtmasse)	X-X 27 MX/P8	C20/25 - C40/50	0,5	30	0,15
		X-X 27 MX/P8	C20/25 - C40/50		60	0,15
X-X 27 MX/P8		C20/25 - C40/50	90		0,15	
X-X 27 MX/P8		C20/25 - C40/50	0,75	30	0,27	
X-X 27 MX/P8		C20/25 - C40/50		60	0,27	
X-X 27 MX/P8		C20/25 - C40/50		90	0,2	
Umlenkkopfbefestigung mit Gipsstreifen (optional mit Dichtmasse)	X-X 62 MX/P8	C20/25 - C40/50	38	30	0,17	
	X-X 62 MX/P8	C20/25 - C40/50		60	0,17	
	X-X 62 MX/P8	C20/25 - C40/50		90	0,12	
	X-X 72 MX/P8	C20/25 - C40/50	51	30	0,17	
	X-X 72 MX/P8	C20/25 - C40/50		60	0,17	
	X-X 72 MX/P8	C20/25 - C40/50		90	0,12	

- i**
- Redundanz für Befestigungspunkte ist erforderlich.
 - Mindestanzahl Befestigungspunkte für sicherheitsrelevante Befestigungen: ≥ 5 .
 - Art des Grundmaterials: Gerissener und ungerissener Beton.
 - Belastungswerte für dazwischenliegende befestigte Materialstärken können linear interpoliert werden.

7.3 Empfohlene Lasten bei seismischer Belastung

Befestigungsbedingung	Befestigungselement	Untergrundmaterialklasse	Stärke des befestigten Materials	Querkraft
			t _f [mm]	V _{rec} [kN]
Feste Profilbefestigung	X-X 27 MX/P8	C40/50	0,5	0,41
	X-X 27 MX/P8	C20/25 - C40/50	0,75	0,43
Profilbefestigung Umlenkkopf (optional mit Dichtmasse)	X-X 27 MX/P8	C20/25 - C40/50	0,5	0,11
	X-X 27 MX/P8	C20/25	0,75	0,28
	X-X 27 MX/P8	C40/50	0,75	0,17

- Redundanz für Befestigungspunkte ist erforderlich.
- Mindestanzahl Befestigungspunkte für sicherheitsrelevante Befestigungen: ≥ 5.
- Art des Grundmaterials: Gerissener und ungerissener Beton.
- Belastungswerte für dazwischenliegende befestigte Materialstärken können linear interpoliert werden.

7.4 Erwartete Setzrate

Technische Zeichnung	Befestigungsbedingung	Untergrundmaterial	Erwartete Setzrate
			[%]
	Feste Profilbefestigung, Profilbefestigung Umlenkkopf (optional mit Dichtmasse)	Weicher Beton, Mittelfester Beton	95–99
		Harter Beton	90–95
	Umlenkkopfbefestigung mit Gipsstreifen (optional mit Dichtmasse)	Weicher Beton, Mittelfester Beton	84–92
		Harter Beton	80–90

- Die Setzrate kann je nach Baustellenbedingungen von den oben genannten Werten abweichen.
- Die Setzrate gibt den Anteil der Nägel an, die korrekt eingetrieben wurden, um eine Last zu tragen.

8 QUALITÄTSSICHERUNG

8.1 Befestigungskontrolle

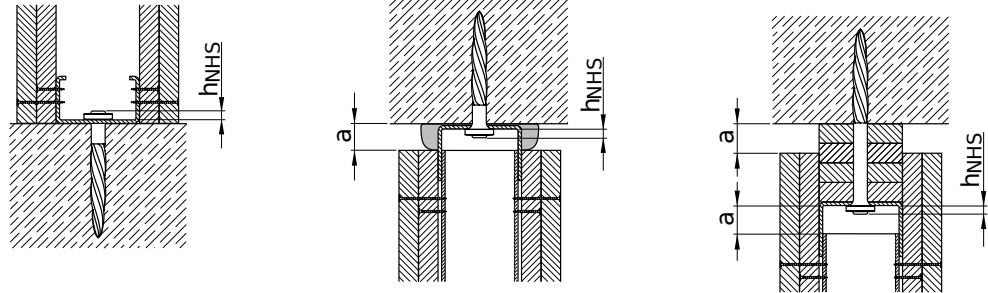

Feste Profilbefestigung	Profilbefestigung Umlenkkopf (optional mit Dichtmasse)	Umlenkkopfbefestigung mit Gipsstreifen (optional mit Dichtmasse)
-------------------------	--	--

Befestigungsbedingung	Befestigungselement	Umlenkkopfspalt a [mm]	Bolzenvorstand h _{NHS} [mm]
Feste Profilbefestigung	X-X 22 MX/P8		2 – 6
	X-X 27 MX/P8		2,5 – 7,5
Profilbefestigung Umlenkkopf (optional mit Dichtmasse)	X-X 27 MX/P8	≤ 20	2,5 – 7,5
Umlenkkopfbefestigung mit Gipsstreifen (optional mit Dichtmasse)	X-X 62 MX/P8, X-X 72 MX/P8	≤ 20	1 – 6



- Sichtbare Montagefehler sind durch ein neues Befestigungselement zu ersetzen.
- Dies ist eine gekürzte Fassung der Bedienungsanleitung. Der Wortlaut kann je nach Anwendung unterschiedlich sein.
- Beachten Sie immer die dem Produkt beiliegenden Anweisungen.

9 BESTELLINFORMATIONEN

9.1 Artikelnummer und Beschreibung

Bezeichnung	Artikelnummer	Beschreibung
X-X 22 MX	2312327	
X-X 27 MX	2300016	X-X MX Universal-Trockenbaunägel (magaziniert)
X-X 62 MX	2300023	
X-X 72 MX	2300024	
X-X 22 P8	2312326	X-X P8 Trockenbaunagel (Einzelnagel)
X-X 27 P8	2300007	
X-X 62 P8	2300014	
X-X 72 P8	2300015	



Hilti Aktiengesellschaft
9494 Schaan, Liechtenstein
P +423-234 2965

www.facebook.com/hiltigroup
www.hilti.group



X-X

Clavos para tabique seco de alto rendimiento

Hoja de datos

[Español](#)





ÍNDICE

1	Información del producto	2
1.1	Descripción del producto	2
1.2	Descripción específica del producto	2
2	Condiciones de aplicación	2
2.1	Condiciones de fijación	2
2.2	Materiales base	3
2.3	Condiciones de carga	3
2.4	Condiciones ambientales	3
3	Homologaciones y certificados	3
4	Datos del producto	4
4.1	Dimensiones	4
4.2	Propiedades del material para piezas de acero al carbono	4
4.3	Propiedades del material para piezas de plástico	4
5	Recomendación del sistema	5
5.1	Recomendación de herramienta	5
5.2	Recomendación de cartucho	5
6	Requisitos de aplicación	6
6.1	Propiedades del material de fijación	6
6.2	Propiedades del material base	7
6.3	Recomendación de longitud de clavo	7
7	Datos de rendimiento	8
7.1	Cargas recomendadas con carga estática/cuasiestática	8
7.2	Cargas recomendadas con carga cuasiestática/estática contra incendios	9
7.3	Cargas recomendadas en cargas sísmicas	10
7.4	Estimación de ratio de fijación correcta	10
8	Control de calidad	11
8.1	Inspección de fijación	11
9	Información del pedido	11
9.1	Número y descripción del artículo	11

1. INFORMACIÓN DEL PRODUCTO

1.1. Descripción del producto

Designación	Características
<p>X-X MX</p> 	<ul style="list-style-type: none"> Alto rendimiento respaldado por una sólida base de homologación para el uso con carriles para tabique seco en aplicaciones especiales (sísmicas, cabezales de desvío u hormigón fisurado) Diseño innovador de la punta del clavo en hélice: ofrece mayor maniobrabilidad en las fijaciones en hormigón duro Clavos de alta dureza (57.5 HRC) para una mayor penetración en hormigón duro Alto grado de éxito de la instalación, lo que redunda en la productividad y el ahorro de costes Mayor productividad en aplicaciones en serie gracias a la tira de clavos para herramientas de fijación con cargador
<p>X-X P8</p> 	<ul style="list-style-type: none"> Alto rendimiento respaldado por una sólida base de homologación para el uso con carriles para tabique seco en aplicaciones especiales (sísmicas, cabezales de desvío u hormigón fisurado) Diseño innovador de la punta del clavo en hélice: ofrece mayor maniobrabilidad en las fijaciones en hormigón duro Clavos de alta dureza (57.5 HRC) para una mayor penetración en hormigón duro Alto grado de éxito de la instalación, lo que redunda en la productividad y el ahorro de costes Disponible en longitudes de 22 mm a 72 mm

1.2. Descripción específica del producto

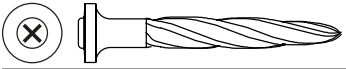
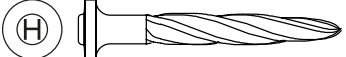
Designación	Características
<p>X-X 27 MX/P8</p> 	<ul style="list-style-type: none"> Las fijaciones de cables X-X 27 P8 y X-X 27 MX están marcadas de forma exclusiva con una "X" en la cabeza para su identificación tras la instalación.
<p>X-X 22 MX/P8, X-X 34 MX/P8, X-X 40 MX/P8, X-X 47 MX/P8, X-X 52 MX/P8, X-X 57 MX/P8, X-X 62 MX/P8, X-X 72 MX/P8</p> 	<ul style="list-style-type: none"> Las otras fijaciones están marcadas con una "H" en la cabeza para su identificación tras la instalación. 'H' significa Hilti.

2. CONDICIONES DE APLICACIÓN

2.1. Condiciones de fijación

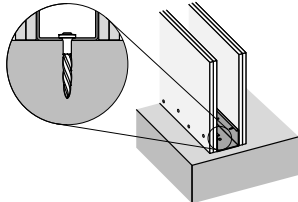
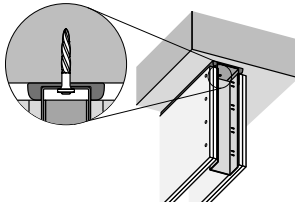
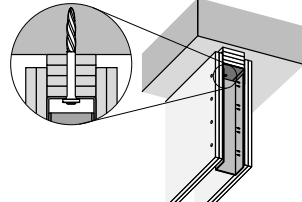
		
Fijación de perfiles fija	Fijación de carriles con cabezal de desvío (opcional con sellador)	Fijación del cabezal de desvío con tiras de yeso (opcional con sellador)

2.2. Materiales base

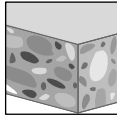

Hormigón

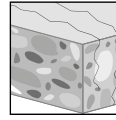

Hormigón fisurado

2.3. Condiciones de carga

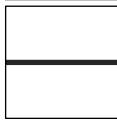

Estática y cuasiestática



Actividad sísmica



Resistencia contra incendios

2.4. Condiciones ambientales

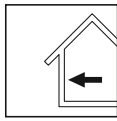

Interior seco



- Para obtener más información, consulte [Manual de corrosión de Hilti](#).

3. HOMOLOGACIONES Y CERTIFICADOS

Autoridad	Número de homologación/certificado	Fecha de emisión
Centre Scientifique et Technique du Bâtiment (CSTB)	ETA-23/0911	2 abr. 2024
Deutsches Institut für Bautechnik (DIBt)	ETA-22/0876	6 nov. 2023
Instytut Techniki Budowlanej (Poland) (ITB)	ITB-KOT-2021/1985 wydanie 1	2 dic. 2021
Instytut Techniki Budowlanej (Poland) (ITB)	ITB-KOT-2021/2019 wydanie 1	2 dic. 2021



- Es posible que no toda la información que se proporciona en esta hoja de datos del producto esté sujeta al contenido del certificado u homologación.
- La información que se presenta en esta hoja de datos del producto también puede basarse en los datos técnicos de Hilti.
- Para obtener más información, consulte el certificado o la homologación.

4. DATOS DEL PRODUCTO

4.1. Dimensiones

Dibujo técnico	Fijación	Longitud del vástago	Longitud de cabeza	Diámetro de vástago	Diámetro de la cabeza
		L_s [mm]	L_h [mm]	d_s [mm]	d_h [mm]
	X-X 22 MX	22	2,4	4,4	8,2
	X-X 22 P8	22	2,4	4,4	8,2
	X-X 27 MX	27	2,4	4,4	8,2
	X-X 27 P8	27	2,4	4,4	8,2
	X-X 62 MX	62	2,4	4,4	8,2
	X-X 62 P8	62	2,4	4,4	8,2
	X-X 72 MX	72	2,4	4,4	8,2
	X-X 72 P8	72	2,4	4,4	8,2

4.2. Propiedades del material para piezas de acero al carbono

Fijación	Pieza de componente	Material	Revestimiento	Espesor del revestimiento t_c [μm]	Dureza [HRC]	Categoría de corrosión
X-X	Clavo	Acero al carbono	Con revestimiento de zinc	≥5	57,5	C1

• Categoría de corrosión de la atmósfera según la norma EN ISO 9223.

4.3. Propiedades del material para piezas de plástico

Fijación	Pieza de componente	Material	Color
X-X P8	Arandela de plástico	Poliétileno (PE)	Transparente

5. RECOMENDACIÓN DEL SISTEMA

5.1. Recomendación de herramienta

Condición de fijación	Fijación	Tipo de herramienta
Fijación de perfiles fija	X-X 22 MX - X-X 27 MX	DX 6 MX, DX 5 MX, DX 460 MX, DX 351 MX
	X-X 22 P8 - X-X 27 P8	DX 6 F8, DX 5 F8, DX 460 F8, DX 351 F8, DX 2
Fijación de carriles con cabezal de desvío (opcional con sellador)	X-X 27 MX	DX 6 MX, DX 5 MX, DX 460 MX, DX 351 MX
	X-X 27 P8	DX 6 F8, DX 5 F8, DX 460 F8, DX 351 F8, DX 2
Fijación del cabezal de desvío con tiras de yeso (opcional con sellador)	X-X 62 P8	DX 6 F8, DX 5 F8, DX 460 F8, DX 2
	X-X 72 P8	DX 6 F8, DX 5 F8, DX 460 F8
	X-X 62 MX - X-X 72 MX	DX 6 MX, DX 5 MX, DX 460 MX



- Para obtener más detalles, consulte el capítulo sobre la compatibilidad de accesorios y consumibles en el [Manual de tecnología de fijación directa \(DFTM\)](#).

5.2. Recomendación de cartucho

Condición de fijación	Tipo de material base	Tipo de herramienta	Tipo de cartucho	Color del cartucho	Nivel de potencia de la herramienta
Fijación de perfiles fija	Hormigón blando, Hormigón medio	DX 6 MX, DX 6 F8	6.8/11 M10 for DX6	Titanio	2-8
		DX 5 MX, DX 460 MX, DX 5 F8, DX 460 F8, DX 2	6.8/11 M10	Amarillo, Rojo	
	Hormigón duro	DX 6 MX, DX 6 F8	6.8/11 M10 for DX6	Negro	7-8
		DX 6 MX, DX 6 F8	6.8/11 M10 for DX6	Titanio	4-8
		DX 5 MX, DX 460 MX, DX 5 F8, DX 460 F8	6.8/11 M10	Rojo, Negro	
		DX 351 MX, DX 351 F8, DX 2	6.8/11 M10	Rojo	
Fijación de carriles con cabezal de desvío (opcional con sellador)	Hormigón blando, Hormigón medio	DX 6 MX, DX 6 F8	6.8/11 M10 for DX6	Titanio	2-8
		DX 5 MX, DX 460 MX, DX 5 F8, DX 460 F8, DX 2	6.8/11 M10	Amarillo, Rojo	
	Hormigón duro	DX 6 MX, DX 6 F8	6.8/11 M10 for DX6	Negro	7-8
		DX 6 MX, DX 6 F8	6.8/11 M10 for DX6	Titanio	4-8
		DX 5 MX, DX 460 MX, DX 5 F8, DX 460 F8	6.8/11 M10	Rojo, Negro	
		DX 2	6.8/11 M10	Rojo	
Fijación del cabezal de desvío con tiras de yeso (opcional con sellador)	Hormigón blando, Hormigón medio	DX 6 MX, DX 6 F8	6.8/11 M10 for DX6	Titanio	2-8
		DX 5 MX, DX 460 MX, DX 5 F8, DX 460 F8, DX 2	6.8/11 M10	Amarillo, Rojo	
	Hormigón duro	DX 6 MX, DX 6 F8	6.8/11 M10 for DX6	Negro	7-8
		DX 6 MX, DX 6 F8	6.8/11 M10 for DX6	Titanio	4-8
		DX 5 MX, DX 460 MX, DX 5 F8, DX 460 F8	6.8/11 M10	Rojo, Negro	
		DX 2	6.8/11 M10	Rojo	



- Ajuste del nivel de potencia de la herramienta mediante la realización de ensayos in situ.
- Selección de energía de inicio de la herramienta con el nivel de potencia recomendado.
- Ajuste la energía de la herramienta según los requisitos del capítulo de garantía de calidad.

6. REQUISITOS DE APLICACIÓN

6.1. Propiedades del material de fijación

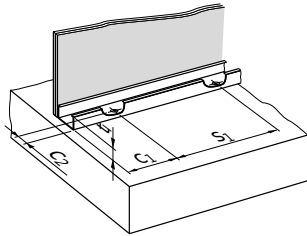

Fijación de perfiles fija

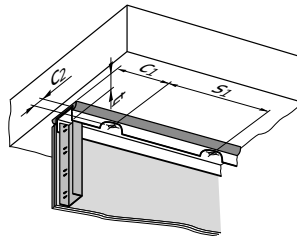
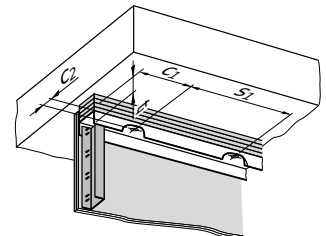

 Fijación de carriles con cabezal de desvío
 (opcional con sellador)

 Fijación de carril de cabezal de desvío con
 placas de yeso (opcional con sellador)

Condición de fijación	Fijación	Material de fijación	Espesor del material fijado	Distancia de separación de la fijación	Distancia al borde (Distance al final del rail)	Distancia al borde (Distance al lateral del rail)
			t_1 [mm]	s_1 [mm]	c_1 [mm]	c_2 [mm]
Fijación de perfiles fija	X-X	Carril de acero	$\leq 1,15$	100 – 600	≥ 40	≥ 15
Fijación de carriles con cabezal de desvío (opcional con sellador)	X-X	Carril de acero, Hilti CSF-TTS o sellador	$\leq 1,15$	100 – 600	≥ 40	≥ 15
Fijación del cabezal de desvío con tiras de yeso (opcional con sellador)	X-X	Carril de acero, placa de yeso	≤ 51	200 – 600	≥ 50	≥ 25

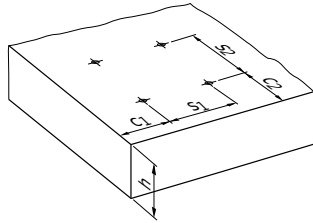

- Carril de acero $R_m \geq 270$ N/mm², sellador: $t \leq 5$ mm
- Para la fijación de carriles de cabezal de desvío con tiras de yeso (opcional con sellador): placa de yeso DF según EN 520 o GKF según DIN 18180, densidad ≥ 800 kg/m³

6.2. Propiedades del material base



Fijación a hormigón

Material base	Espesor del material base	Distancia al borde	Distancia al borde	Distancia de separación de la fijación	Distancia de separación de la fijación
	h [mm]	c ₁ [mm]	c ₂ [mm]	s ₁ [mm]	s ₂ [mm]
Hormigón	≥ 80	≥ 70	≥ 70	≥ 100	≥ 100



- Para obtener más información sobre las propiedades del material base, consulte el capítulo de guía de selección de fijaciones del [Manual técnico de fijación directa \(DFTM\)](#).

6.3. Recomendación de longitud de clavo

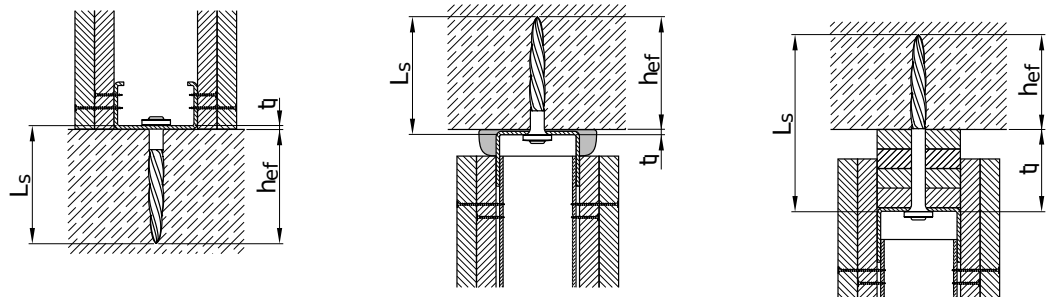

Fijación de perfiles fija

Fijación de carriles con cabezal de desvío (opcional con sellador)

Fijación del cabezal de desvío con tiras de yeso (opcional con sellador)

Condición de fijación	Características de fijación	Longitud del vástago	Profundidad de empotramiento	Espesor del material fijado
		L _s [mm]	h _{ef} [mm]	t _i [mm]
Fijación de perfiles fija	Fijación estándar	L _s ≥ h _{ef} + t _i	18–24,5	0,5–1,15
Fijación de carriles con cabezal de desvío (opcional con sellador)	Fijación estándar	L _s ≥ h _{ef} + t _i	18–24,5	0,5–1,15
Fijación del cabezal de desvío con tiras de yeso (opcional con sellador)	4 capas de tablero	L _s ≥ h _{ef} + t _i - 3	18–23	≤ 51
	3 capas de tablero	L _s ≥ h _{ef} + t _i	20–25	≤ 38

7. DATOS DE RENDIMIENTO

7.1. Cargas recomendadas con carga estática/cuasiestática

Condición de fijación	Fijación	Clase de material base	Espesor del material fijado	Carga cortante
			t_f [mm]	V_{rec} [kN]
Fijación de perfiles fija	X-X 22 MX/P8	C20/25 - C40/50	0,6	0,6
	X-X 22 MX/P8	C20/25 - C40/50	1,15	0,71
	X-X 27 MX/P8	C20/25 - C40/50	0,5	0,41
	X-X 27 MX/P8	C20/25 - C40/50	0,75	0,58
Fijación de carriles con cabezal de desvío (opcional con sellador)	X-X 27 MX/P8	C20/25	0,5	0,16
	X-X 27 MX/P8	C20/25	0,75	0,47
	X-X 27 MX/P8	C40/50	0,5	0,14
	X-X 27 MX/P8	C40/50	0,75	0,26
Fijación del cabezal de desvío con tiras de yeso (opcional con sellador)	X-X 62 MX/P8	C20/25 - C40/50	38	0,45
	X-X 72 MX/P8	C20/25 - C40/50	51	0,4

- Se requiere redundancia de puntos de fijación.
- Número mínimo de puntos de fijación para fijaciones en las que la seguridad es importante: ≥ 5 .
- Tipo de material base: hormigón fisurado y no fisurado.
- Los valores de carga para espesores de material de fijación intermedios pueden interpolarse linealmente.

7.2. Cargas recomendadas con carga cuasiestática/estática contra incendios

Condición de fijación	Fijación	Clase de material base	Esesor del material fijado	Clasificación de resistencia al fuego	Carga cortante
			t _f [mm]	[min]	V _{rec} [kN]
Fijación de perfiles fija	X-X 22 MX/P8	C20/25 - C40/50	0,6	30	0,2
	X-X 22 MX/P8	C20/25 - C40/50		60	0,16
	X-X 22 MX/P8	C20/25 - C40/50		90	0,12
	X-X 22 MX/P8	C20/25 - C40/50		120	0,05
	X-X 22 MX/P8	C20/25 - C40/50		30	0,23
	X-X 22 MX/P8	C20/25 - C40/50	1,15	60	0,19
	X-X 22 MX/P8	C20/25 - C40/50		90	0,15
	X-X 22 MX/P8	C20/25 - C40/50		120	0,11
	X-X 27 MX/P8	C20/25 - C40/50		30	0,3
	X-X 27 MX/P8	C20/25 - C40/50	0,5	60	0,23
	X-X 27 MX/P8	C20/25 - C40/50		90	0,15
	X-X 27 MX/P8	C20/25 - C40/50		120	0,11
	X-X 27 MX/P8	C20/25 - C40/50		30	0,4
	X-X 27 MX/P8	C20/25 - C40/50	0,75	60	0,35
	X-X 27 MX/P8	C20/25 - C40/50		90	0,25
	X-X 27 MX/P8	C20/25 - C40/50		120	0,19
	X-X 27 MX/P8	C20/25 - C40/50		30	0,15
	Fijación de carriles con cabezal de desvío (opcional con sellador)	X-X 27 MX/P8	C20/25 - C40/50	0,5	60
X-X 27 MX/P8		C20/25 - C40/50	90		0,15
X-X 27 MX/P8		C20/25 - C40/50	30		0,27
X-X 27 MX/P8		C20/25 - C40/50	0,75	60	0,27
X-X 27 MX/P8		C20/25 - C40/50		90	0,2
X-X 27 MX/P8		C20/25 - C40/50		30	0,17
Fijación del cabezal de desvío con tiras de yeso (opcional con sellador)	X-X 62 MX/P8	C20/25 - C40/50	38	60	0,17
	X-X 62 MX/P8	C20/25 - C40/50		90	0,12
	X-X 62 MX/P8	C20/25 - C40/50		30	0,17
	X-X 72 MX/P8	C20/25 - C40/50	51	60	0,17
	X-X 72 MX/P8	C20/25 - C40/50		90	0,12
	X-X 72 MX/P8	C20/25 - C40/50		30	0,17

- Se requiere redundancia de puntos de fijación.
- Número mínimo de puntos de fijación para fijaciones en las que la seguridad es importante: ≥ 5.
- Tipo de material base: hormigón fisurado y no fisurado.
- Los valores de carga para espesores de material de fijación intermedios pueden interpolarse linealmente.

7.3. Cargas recomendadas en cargas sísmicas

Condición de fijación	Fijación	Clase de material base	Espesor del material fijado	Carga cortante
			t _f [mm]	V _{rec} [kN]
Fijación de perfiles fija	X-X 27 MX/P8	C40/50	0,5	0,41
	X-X 27 MX/P8	C20/25 - C40/50	0,75	0,43
Fijación de carriles con cabezal de desvío (opcional con sellador)	X-X 27 MX/P8	C20/25 - C40/50	0,5	0,11
	X-X 27 MX/P8	C20/25	0,75	0,28
	X-X 27 MX/P8	C40/50	0,75	0,17

- Se requiere redundancia de puntos de fijación.
- Número mínimo de puntos de fijación para fijaciones en las que la seguridad es importante: ≥ 5.
- Tipo de material base: hormigón fisurado y no fisurado.
- Los valores de carga para espesores de material de fijación intermedios pueden interpolarse linealmente.

7.4. Estimación de ratio de fijación correcta

Dibujo técnico	Condición de fijación	Tipo de material base	Estimación de ratio de fijación correcta
			[%]
	Fijación de carriles con cabezal de desvío (opcional con sellador), Fijación de perfiles fija	Hormigón blando, Hormigón medio	95 - 99
		Hormigón duro	90 - 95
	Fijación del cabezal de desvío con tiras de yeso (opcional con sellador)	Hormigón blando, Hormigón medio	84 - 92
		Hormigón duro	80 - 90

- El ratio de fijación correcta puede variar de los valores anteriores en función de las condiciones del lugar de trabajo.
- La tasa de fijación indica el porcentaje de clavos que se colocaron correctamente para soportar una carga.

8. CONTROL DE CALIDAD

8.1. Inspección de fijación

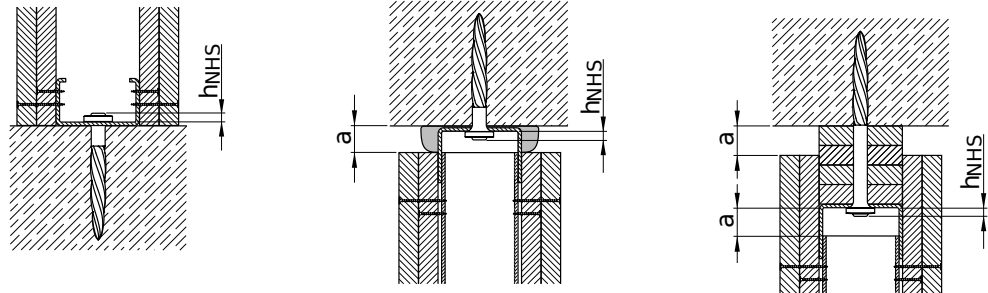

Fijación de perfiles fija Fijación de carriles con cabezal de desvío (opcional con sellador) Fijación del cabezal de desvío con tiras de yeso (opcional con sellador)

Condición de fijación	Fijación	Separación del cabezal de desvío a [mm]	Fijación con distanciador h _{NHS} [mm]
Fijación de perfiles fija	X-X 22 MX/P8		2 – 6
	X-X 27 MX/P8		2,5 – 7,5
Fijación de carriles con cabezal de desvío (opcional con sellador)	X-X 27 MX/P8	≤20	2,5 – 7,5
Fijación del cabezal de desvío con tiras de yeso (opcional con sellador)	X-X 62 MX/P8, X-X 72 MX/P8	≤20	1 – 6



- Los fallos de colocación visibles deben sustituirse por nuevas fijaciones, sin utilizar el mismo orificio.
- Estas instrucciones se encuentran abreviadas y pueden variar según la aplicación.
- Revise y siga siempre las instrucciones que acompañan al producto.

9. INFORMACIÓN DEL PEDIDO

9.1. Número y descripción del artículo

Designación	Número de elemento	Descripción
X-X 22 MX	2312327	
X-X 27 MX	2300016	Clavos para tabique seco universales X-X MX (en tiras)
X-X 62 MX	2300023	
X-X 72 MX	2300024	
X-X 22 P8	2312326	
X-X 27 P8	2300007	X-X P8 clavo para tabique seco (sencillo)
X-X 62 P8	2300014	
X-X 72 P8	2300015	



Hilti Aktiengesellschaft
9494 Schaan, Liechtenstein
P +423-234 2965

www.facebook.com/hiltigroup
www.hilti.group



X-X

**Clous haute performance pour
plaquiste**

Fiche technique

[Français](#)



17 janv. 2025

TABLE DES MATIÈRES

1	Informations sur le produit	2
1.1	Description du produit	2
1.2	Description de produit spécifique	2
2	Conditions d'application	2
2.1	Conditions de fixation	2
2.2	Matériaux supports	3
2.3	Conditions de charge	3
2.4	Conditions environnementales	3
3	Homologations et certificats	3
4	Données produit	4
4.1	Dimensions	4
4.2	Propriétés du matériau pour pièces en acier au carbone	4
4.3	Propriétés du matériau pour pièces plastiques	4
5	Recommandation système	4
5.1	Recommandation sur l'outil	4
5.2	Recommandation de cartouche	5
6	Exigences en matière d'application	6
6.1	Propriétés du matériau fixé	6
6.2	Propriétés du matériau support	7
6.3	Longueur de clou recommandée	7
7	Données de performance	8
7.1	Charges recommandées sous les charges quasi statiques/statiques	8
7.2	Charges recommandées sous les charges d'incendie, quasi statiques/statiques	9
7.3	Charges recommandées sous les charges sismiques	10
7.4	Estimation du taux de réussite	10
8	Assurance qualité	11
8.1	Contrôle de la fixation	11
9	Informations de commande	11
9.1	Numéro d'article et description	11

1 INFORMATIONS SUR LE PRODUIT

1.1 Description du produit

Désignation	Caractéristiques
<p>X-X MX</p>	<ul style="list-style-type: none"> Performances ultimes approuvées par une base solide d'utilisateurs pour l'utilisation avec des rails pour cloisons sèches dans des applications spéciales (sismique, tête de déflexion, béton fissuré) Pointe de clou en hélice innovante - pour une meilleure maniabilité lors de la fixation sur du béton dur Clous à haute dureté (57.5 HRC) pour une meilleure pénétration dans le béton dur Performances d'installation élevées pour une productivité accrue et des économies de coûts Productivité supérieure dans les applications en série grâce à l'utilisation de bande de clous pour les cloueurs avec chargeur
<p>X-X P8</p>	<ul style="list-style-type: none"> Performances ultimes approuvées par une base solide d'utilisateurs pour l'utilisation avec des rails pour cloisons sèches dans des applications spéciales (sismique, tête de déflexion, béton fissuré) Pointe de clou en hélice innovante - pour une meilleure maniabilité lors de la fixation sur du béton dur Clous à haute dureté (57.5 HRC) pour une meilleure pénétration dans le béton dur Performances d'installation élevées pour une productivité accrue et des économies de coûts Disponibles en différentes longueurs de 22 mm à 72 mm

1.2 Description de produit spécifique

Désignation	Caractéristiques
<p>X-X 27 MX/P8</p>	<ul style="list-style-type: none"> Les fixations X-X 27 P8 et X-X 27 MX sont marquées d'un « X » sur la tête pour les identifier après la pose.
<p>X-X 22 MX/P8, X-X 34 MX/P8, X-X 40 MX/P8, X-X 47 MX/P8, X-X 52 MX/P8, X-X 57 MX/P8, X-X 62 MX/P8, X-X 72 MX/P8</p>	<ul style="list-style-type: none"> Les autres fixations sont marquées d'un « H » sur la tête pour les identifier après la pose. « H » signifie Hilti.

2 CONDITIONS D'APPLICATION

2.1 Conditions de fixation

Fixation du rail fixe	Fixation de rails à tête de déflexion (en option avec matériau d'étanchéité)	Fixation à tête de déflexion avec bandes de plâtre (en option avec matériau d'étanchéité)

2.2 Matériaux supports

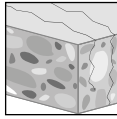

Béton fissuré

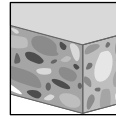

Béton

2.3 Conditions de charge



Statique/quasi statique



Sismique



Résistance au feu

2.4 Conditions environnementales

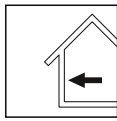

Milieu intérieur sec



- Pour de plus amples informations, veuillez vous reporter à [manuel sur la corrosion Hilti](#).

3 HOMOLOGATIONS ET CERTIFICATS

Autorité	N° d'homologation/de certificat	Date d'émission
Centre Scientifique et Technique du Bâtiment (CSTB)	ETA-23/0911	2 avr. 2024
Deutsches Institut für Bautechnik (DIBt)	ETA-22/0876	6 nov. 2023
Instytut Techniki Budowlanej (Poland) (ITB)	ITB-KOT-2021/1985 wydanie 1	2 déc. 2021
Instytut Techniki Budowlanej (Poland) (ITB)	ITB-KOT-2021/2019 wydanie 1	2 déc. 2021



- Les informations présentées dans cette fiche produit ne font pas forcément toutes l'objet d'une homologation ou d'un certificat.
- Les informations présentées dans cette fiche technique peuvent également être basées sur les données techniques Hilti.
- Veuillez vous reporter à l'homologation/au certificat pour obtenir de plus amples informations.

4 DONNÉES PRODUIT

4.1 Dimensions

Dessin technique	Fixation	Longueur	Longueur	Diamètre	Diamètre
		de la tige	de tête	de la tige	de tête
		L_s [mm]	L_h [mm]	d_s [mm]	d_h [mm]
	X-X 22 MX	22	2,4	4,4	8,2
	X-X 22 P8	22	2,4	4,4	8,2
	X-X 27 MX	27	2,4	4,4	8,2
	X-X 27 P8	27	2,4	4,4	8,2
	X-X 62 MX	62	2,4	4,4	8,2
	X-X 62 P8	62	2,4	4,4	8,2
	X-X 72 MX	72	2,4	4,4	8,2
	X-X 72 P8	72	2,4	4,4	8,2

4.2 Propriétés du matériau pour pièces en acier au carbone

Fixation	Pièce de composant	Matériau	Revêtements	Épaisseur du	Dureté	Catégorie de
				revêtement	[HRC]	
				t_c [µm]		
X-X	Clou	Acier au carbone	Recouvert de zinc	≥ 5	57,5	C1

• Catégorie de corrosivité de l'atmosphère selon la norme EN ISO 9223.

4.3 Propriétés du matériau pour pièces plastiques

Fixation	Pièce de composant	Matériau	Couleur
X-X P8	Rondelle en plastique	Polyéthylène (PE)	Transparent

5 RECOMMANDATION SYSTÈME

5.1 Recommandation sur l'outil

Conditions de fixation	Fixation	Type d'outil
Fixation du rail fixe	X-X 22 MX - X-X 27 MX	DX 6 MX, DX 5 MX, DX 460 MX, DX 351 MX
	X-X 22 P8 - X-X 27 P8	DX 6 F8, DX 5 F8, DX 460 F8, DX 351 F8, DX 2
Fixation de rails à tête de déflexion (en option avec matériau d'étanchéité)	X-X 27 MX	DX 6 MX, DX 5 MX, DX 460 MX, DX 351 MX
	X-X 27 P8	DX 6 F8, DX 5 F8, DX 460 F8, DX 351 F8, DX 2
Fixation à tête de déflexion avec bandes de plâtre (en option avec matériau d'étanchéité)	X-X 62 P8	DX 6 F8, DX 5 F8, DX 460 F8, DX 2
	X-X 72 P8	DX 6 F8, DX 5 F8, DX 460 F8
	X-X 62 MX - X-X 72 MX	DX 6 MX, DX 5 MX, DX 460 MX

• Pour plus de détails, veuillez vous reporter au chapitre sur la compatibilité des accessoires et des consommables dans le [Guide sur la technologie de clouage \(DFTM\)](#).

5.2 Recommandation de cartouche

Conditions de fixation	Type de matériau support	Type d'outil	Type de cartouche	Couleur de la cartouche	Niveau de puissance de l'outil
Fixation du rail fixe	Béton dur	DX 6 MX, DX 6 F8	6.8/11 M10 for DX6	Noir	7 – 8
		DX 6 MX, DX 6 F8	6.8/11 M10 for DX6	Titane	4 – 8
		DX 5 MX, DX 460 MX, DX 5 F8, DX 460 F8	6.8/11 M10	Rouge, Noir	
		DX 351 MX, DX 351 F8, DX 2	6.8/11 M10	Rouge	
	Béton léger, Béton moyen	DX 6 MX, DX 6 F8	6.8/11 M10 for DX6	Titane	2 – 8
		DX 5 MX, DX 460 MX, DX 5 F8, DX 460 F8, DX 2	6.8/11 M10	Jaune, Rouge	
Fixation de rails à tête de déflexion (en option avec matériau d'étanchéité)	Béton dur	DX 6 MX, DX 6 F8	6.8/11 M10 for DX6	Titane	4 – 8
		DX 6 MX, DX 6 F8	6.8/11 M10 for DX6	Noir	7 – 8
		DX 5 MX, DX 460 MX, DX 5 F8, DX 460 F8	6.8/11 M10	Rouge, Noir	
		DX 2	6.8/11 M10	Rouge	
	Béton léger, Béton moyen	DX 6 MX, DX 6 F8	6.8/11 M10 for DX6	Titane	2 – 8
		DX 5 MX, DX 460 MX, DX 5 F8, DX 460 F8, DX 2	6.8/11 M10	Jaune, Rouge	
Fixation à tête de déflexion avec bandes de plâtre (en option avec matériau d'étanchéité)	Béton dur	DX 6 MX, DX 6 F8	6.8/11 M10 for DX6	Noir	7 – 8
		DX 6 MX, DX 6 F8	6.8/11 M10 for DX6	Titane	4 – 8
		DX 5 MX, DX 460 MX, DX 5 F8, DX 460 F8	6.8/11 M10	Rouge, Noir	
		DX 2	6.8/11 M10	Rouge	
	Béton léger, Béton moyen	DX 6 MX, DX 6 F8	6.8/11 M10 for DX6	Titane	2 – 8
		DX 5 MX, DX 460 MX, DX 5 F8, DX 460 F8, DX 2	6.8/11 M10	Jaune, Rouge	



- Réglage du niveau de puissance des outils lors d'essais sur le chantier.
- Commencez la sélection de l'énergie de l'outil avec le niveau de puissance recommandé.
- Ajustez l'énergie de l'outil selon les exigences du chapitre d'assurance qualité.

6 EXIGENCES EN MATIÈRE D'APPLICATION

6.1 Propriétés du matériau fixé

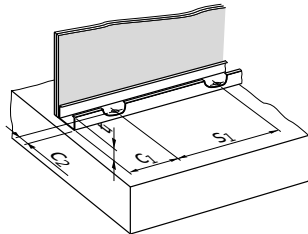

Fixation du rail fixe

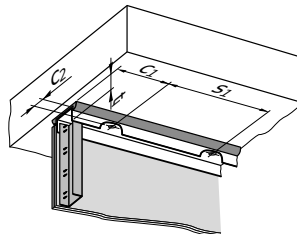

Fixation de rails à tête de déflexion (en option avec matériau d'étanchéité)

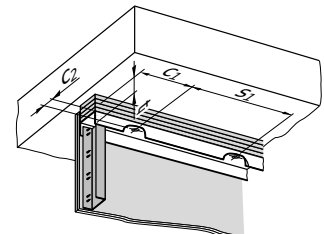

Fixation de rails à tête de déflexion avec bandes de plâtre (en option avec matériau d'étanchéité)

Conditions de fixation	Fixation	Matériau fixé	Épaisseur du matériau fixé	Distance d'écartement entre les fixations	Distance au bord (Distance jusqu'à l'extrémité du rail)	Distance au bord (Distance jusqu'au côté du rail)
			t_1 [mm]	s_1 [mm]	c_1 [mm]	c_2 [mm]
Fixation du rail fixe	X-X	Rail en acier	$\leq 1,15$	100 – 600	≥ 40	≥ 15
Fixation de rails à tête de déflexion (en option avec matériau d'étanchéité)	X-X	Rail en acier, Hilti CSF-TTS ou scellant	$\leq 1,15$	100 – 600	≥ 40	≥ 15
Fixation à tête de déflexion avec bandes de plâtre (en option avec matériau d'étanchéité)	X-X	Rail en acier, plaques de plâtre	≤ 51	200 – 600	≥ 50	≥ 25



- Rail en acier $R_m \geq 270$ N/mm², matériau d'étanchéité : $t \leq 5$ mm
- Pour la fixation de rails à tête de déflexion (en option avec matériau d'étanchéité) : plaque de plâtre DF selon EN 520 ou GKF selon DIN 18180, densité ≥ 800 kg/m³

6.2 Propriétés du matériau support

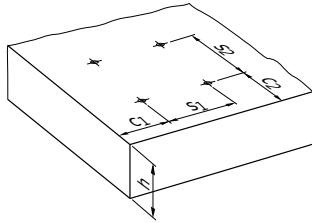

Fixation au béton

Matériau support	Épaisseur du matériau support	Distance au bord	Distance au bord	Distance d'écartement entre les fixations	Distance d'écartement entre les fixations
	h [mm]	c ₁ [mm]	c ₂ [mm]	s ₁ [mm]	s ₂ [mm]
Béton	≥ 80	≥ 70	≥ 70	≥ 100	≥ 100



- Pour de plus amples informations concernant les propriétés du matériau support, veuillez vous reporter au chapitre Guide de sélection des fixations dans le [Guide sur la technologie de clouage \(DFTM\)](#).

6.3 Longueur de clou recommandée

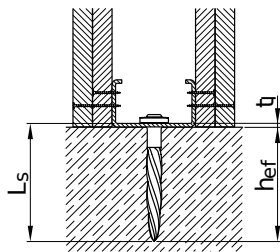

Fixation du rail fixe

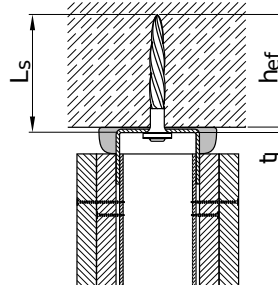

Fixation de rails à tête de déflexion (en option avec matériau d'étanchéité)

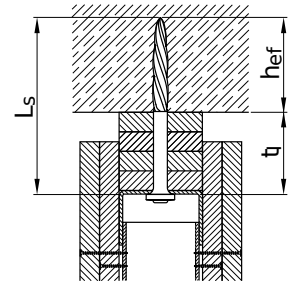

Fixation à tête de déflexion avec bandes de plâtre (en option avec matériau d'étanchéité)

Conditions de fixation	Caractéristiques de fixation	Longueur de tige	Profondeur d'implantation	Épaisseur du matériau fixé
		L _s [mm]	h _{ef} [mm]	t _i [mm]
Fixation du rail fixe	Fixation standard	L _s ≥ h _{ef} + t _i	18–24,5	0,5–1,15
Fixation de rails à tête de déflexion (en option avec matériau d'étanchéité)	Fixation standard	L _s ≥ h _{ef} + t _i	18–24,5	0,5–1,15
Fixation à tête de déflexion avec bandes de plâtre (en option avec matériau d'étanchéité)	4 couches de panneaux	L _s ≥ h _{ef} + t _i - 3	18–23	≤ 51
	3 couches de panneaux	L _s ≥ h _{ef} + t _i	20–25	≤ 38

7 DONNÉES DE PERFORMANCE

7.1 Charges recommandées sous les charges quasi statiques/statiques

Conditions de fixation	Fixation	Classe de matériau support	Épaisseur du matériau fixé	Charge de cisaillement
			t_f [mm]	V_{rec} [kN]
Fixation du rail fixe	X-X 22 MX/P8	C20/25 - C40/50	0,6	0,6
	X-X 22 MX/P8	C20/25 - C40/50	1,15	0,71
	X-X 27 MX/P8	C20/25 - C40/50	0,5	0,41
	X-X 27 MX/P8	C20/25 - C40/50	0,75	0,58
Fixation de rails à tête de déflexion (en option avec matériau d'étanchéité)	X-X 27 MX/P8	C20/25	0,5	0,16
	X-X 27 MX/P8	C20/25	0,75	0,47
	X-X 27 MX/P8	C40/50	0,5	0,14
	X-X 27 MX/P8	C40/50	0,75	0,26
Fixation à tête de déflexion avec bandes de plâtre (en option avec matériau d'étanchéité)	X-X 62 MX/P8	C20/25 - C40/50	38	0,45
	X-X 72 MX/P8	C20/25 - C40/50	51	0,4



- La redondance des points de fixation est requise.
- Nombre minimum de points de fixation pour les fixations de sécurité : ≥ 5 .
- Type de matériau support : béton fissuré et non fissuré.
- Les valeurs de charge pour les épaisseurs intermédiaires du matériau fixé peuvent être obtenues par interpolation linéaire.

7.2 Charges recommandées sous les charges d'incendie, quasi statiques/statiques

Conditions de fixation	Fixation	Classe de matériau support	Épaisseur du matériau fixé	Classe-ment au feu	Charge de cisaillement	
			t_f [mm]	[min]	V_{rec} [kN]	
Fixation du rail fixe	X-X 22 MX/P8	C20/25 - C40/50	0,6	30	0,2	
	X-X 22 MX/P8	C20/25 - C40/50		60	0,16	
	X-X 22 MX/P8	C20/25 - C40/50		90	0,12	
	X-X 22 MX/P8	C20/25 - C40/50		120	0,05	
	X-X 22 MX/P8	C20/25 - C40/50	1,15	30	0,23	
	X-X 22 MX/P8	C20/25 - C40/50		60	0,19	
	X-X 22 MX/P8	C20/25 - C40/50		90	0,15	
	X-X 22 MX/P8	C20/25 - C40/50		120	0,11	
	X-X 27 MX/P8	C20/25 - C40/50	0,5	30	0,3	
	X-X 27 MX/P8	C20/25 - C40/50		60	0,23	
	X-X 27 MX/P8	C20/25 - C40/50		90	0,15	
	X-X 27 MX/P8	C20/25 - C40/50		120	0,11	
	X-X 27 MX/P8	C20/25 - C40/50	0,75	30	0,4	
	X-X 27 MX/P8	C20/25 - C40/50		60	0,35	
	X-X 27 MX/P8	C20/25 - C40/50		90	0,25	
	X-X 27 MX/P8	C20/25 - C40/50		120	0,19	
	Fixation de rails à tête de déflexion (en option avec matériau d'étanchéité)	X-X 27 MX/P8	C20/25 - C40/50	0,5	30	0,15
		X-X 27 MX/P8	C20/25 - C40/50		60	0,15
X-X 27 MX/P8		C20/25 - C40/50	90		0,15	
X-X 27 MX/P8		C20/25 - C40/50	0,75	30	0,27	
X-X 27 MX/P8		C20/25 - C40/50		60	0,27	
X-X 27 MX/P8		C20/25 - C40/50		90	0,2	
Fixation à tête de déflexion avec bandes de plâtre (en option avec matériau d'étanchéité)	X-X 62 MX/P8	C20/25 - C40/50	38	30	0,17	
	X-X 62 MX/P8	C20/25 - C40/50		60	0,17	
	X-X 62 MX/P8	C20/25 - C40/50		90	0,12	
	X-X 72 MX/P8	C20/25 - C40/50	51	30	0,17	
	X-X 72 MX/P8	C20/25 - C40/50		60	0,17	
	X-X 72 MX/P8	C20/25 - C40/50		90	0,12	

- La redondance des points de fixation est requise.
- Nombre minimum de points de fixation pour les fixations de sécurité : ≥ 5 .
- Type de matériau support : béton fissuré et non fissuré.
- Les valeurs de charge pour les épaisseurs intermédiaires du matériau fixé peuvent être obtenues par interpolation linéaire.

7.3 Charges recommandées sous les charges sismiques

Conditions de fixation	Fixation	Classe de matériau support	Épaisseur du matériau fixé	Charge de cisaillement
			t_f [mm]	V_{rec} [kN]
Fixation du rail fixe	X-X 27 MX/P8	C40/50	0,5	0,41
	X-X 27 MX/P8	C20/25 - C40/50	0,75	0,43
Fixation de rails à tête de déflexion (en option avec matériau d'étanchéité)	X-X 27 MX/P8	C20/25 - C40/50	0,5	0,11
	X-X 27 MX/P8	C20/25	0,75	0,28
	X-X 27 MX/P8	C40/50	0,75	0,17

- La redondance des points de fixation est requise.
- Nombre minimum de points de fixation pour les fixations de sécurité : ≥ 5 .
- Type de matériau support : béton fissuré et non fissuré.
- Les valeurs de charge pour les épaisseurs intermédiaires du matériau fixé peuvent être obtenues par interpolation linéaire.

7.4 Estimation du taux de réussite

Dessin technique	Conditions de fixation	Type de matériau support	Estimation du taux de réussite [%]
	Fixation de rails à tête de déflexion (en option avec matériau d'étanchéité), Fixation du rail fixe	Béton léger, Béton moyen	95-99
		Béton dur	90-95
	Fixation à tête de déflexion avec bandes de plâtre (en option avec matériau d'étanchéité)	Béton léger, Béton moyen	84-92
		Béton dur	80-90

- Le taux de réussite peut varier par rapport aux valeurs ci-dessus en fonction des conditions du chantier.
- Le taux de réussite indique le pourcentage de clous qui ont été enfoncés correctement pour porter une charge.

8 ASSURANCE QUALITÉ

8.1 Contrôle de la fixation

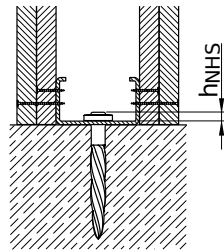

Fixation du rail fixe

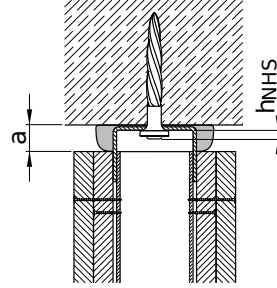

Fixation de rails à tête de déflexion (en option avec matériau d'étanchéité)

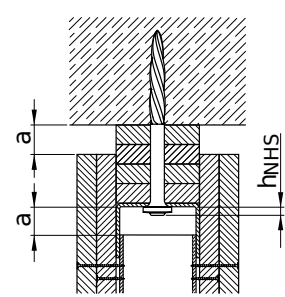

Fixation à tête de déflexion avec bandes de plâtre (en option avec matériau d'étanchéité)

Conditions de fixation	Fixation	Écart de la tête de déflexion a [mm]	Implantation de la fixation h _{NHS} [mm]
Fixation du rail fixe	X-X 22 MX/P8		2 – 6
	X-X 27 MX/P8		2,5 – 7,5
Fixation de rails à tête de déflexion (en option avec matériau d'étanchéité)	X-X 27 MX/P8	≤ 20	2,5 – 7,5
Fixation à tête de déflexion avec bandes de plâtre (en option avec matériau d'étanchéité)	X-X 62 MX/P8, X-X 72 MX/P8	≤ 20	1 – 6



- Les erreurs de pose visibles doivent être corrigées en réalisant une nouvelle fixation, avec un nouveau trou.
- Ces instructions abrégées peuvent varier selon l'application.
- Toujours consulter / suivre les instructions qui accompagnent le produit.

9 INFORMATIONS DE COMMANDE

9.1 Numéro d'article et description

Désignation	Code article	Description
X-X 22 P8	2312326	Clou pour plaquiste X-X P8 (unitaire)
X-X 27 P8	2300007	
X-X 62 P8	2300014	
X-X 72 P8	2300015	
X-X 22 MX	2312327	Clous universels pour plaquiste X-X MX (en bande)
X-X 27 MX	2300016	
X-X 62 MX	2300023	
X-X 72 MX	2300024	



Hilti Aktiengesellschaft
9494 Schaan, Liechtenstein
P +423-234 2965

www.facebook.com/hiltigroup
www.hilti.group



X-X

**Chiodi per cartongesso qualità
premium**

Scheda tecnica

[Italiano](#)





17 gen 2025

INDICE

1	Informazioni sul prodotto	2
1.1	Descrizione del prodotto	2
1.2	Descrizione specifica del prodotto	2
2	Condizioni di applicazione	2
2.1	Condizioni di fissaggio	2
2.2	Materiali di base	3
2.3	Condizioni di carico	3
2.4	Condizioni ambientali	3
3	Omologazioni e certificazioni	3
4	Dati del prodotto	4
4.1	Dimensioni	4
4.2	Proprietà dei materiali per parti in acciaio al carbonio	4
4.3	Proprietà dei materiali per parti in plastica	4
5	Raccomandazioni sul sistema	5
5.1	Raccomandazioni per l'attrezzo	5
5.2	Raccomandazioni per la cartuccia	5
6	Requisiti di applicazione	6
6.1	Caratteristiche del materiale fissato	6
6.2	Proprietà del materiale di base	7
6.3	Lunghezza del chiodo consigliata	7
7	Dati sulle prestazioni	8
7.1	Carichi raccomandati in caso carico statico/quasi statico	8
7.2	Carichi consigliati in caso di carico al fuoco quasi-statico/statico	9
7.3	Carichi consigliati con carico antisismico	10
7.4	Stima del tasso di trucioli	10
8	Assicurazione qualità	11
8.1	Ispezione fissaggio	11
9	Informazioni per l'ordine	11
9.1	Numero articolo e descrizione	11

1 INFORMAZIONI SUL PRODOTTO

1.1 Descrizione del prodotto

Denominazione	Vantaggi
<p>X-X MX</p> 	<ul style="list-style-type: none"> • Prestazioni di alto livello unite ad un'estesa serie di certificazioni per l'uso con guide per cartongesso in applicazioni speciali (antisismiche, testa di deviazione, calcestruzzo fessurato) • Chiodo con innovativa punta elicoidale - per un migliore inserimento durante il fissaggio nel calcestruzzo duro • Chiodi ad alta durezza (57.5 HRC) per una migliore attraversamento in cemento duro • Grandi risultati di installazione per una grande produttività e un elevato risparmio • Maggiore produttività nelle applicazioni di serie grazie al nastro di chiodi per il fissaggio di attrezzi con caricatore
<p>X-X P8</p> 	<ul style="list-style-type: none"> • Prestazioni di alto livello unite ad un'estesa serie di certificazioni per l'uso con guide per cartongesso in applicazioni speciali (antisismiche, testa di deviazione, calcestruzzo fessurato) • Chiodo con innovativa punta elicoidale - per un migliore inserimento durante il fissaggio nel cemento duro • Chiodi ad alta durezza (57.5 HRC) per una migliore attraversamento in cemento duro • Grandi risultati di installazione per una grande produttività e un elevato risparmio • Disponibile in lunghezze da 22 mm a 72 mm

1.2 Descrizione specifica del prodotto

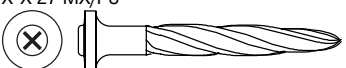
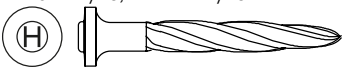
Denominazione	Vantaggi
<p>X-X 27 MX/P8</p> 	<ul style="list-style-type: none"> • Gli elementi di fissaggio X-X 27 P8 e X-X 27 MX sono contrassegnati in modo univoco con una "X" sulla testa per l'identificazione dopo l'installazione.
<p>X-X 22 MX/P8, X-X 34 MX/P8, X-X 40 MX/P8, X-X 47 MX/P8, X-X 52 MX/P8, X-X 57 MX/P8, X-X 62 MX/P8, X-X 72 MX/P8</p> 	<ul style="list-style-type: none"> • Gli altri ancoranti sono marcati con una "H" sulla testa per l'identificazione dopo l'installazione. "H" significa Hilti.

2 CONDIZIONI DI APPLICAZIONE

2.1 Condizioni di fissaggio

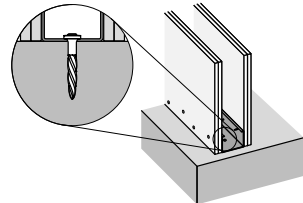
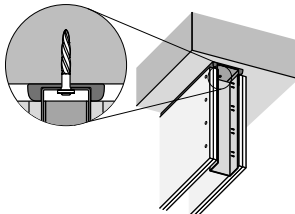
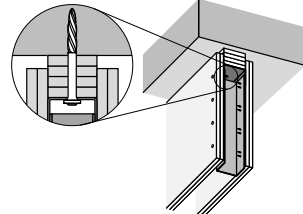
		
Fissaggio guida fissa	Fissaggio del binario della testa di deviazione (in via opzionale con sigillante)	Fissaggio della testa di deviazione con strisce di gesso (opzionale con sigillante)

2.2 Materiali di base

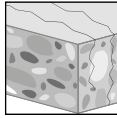

Calcestruzzo fessurato

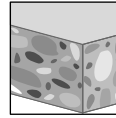

Calcestruzzo

2.3 Condizioni di carico

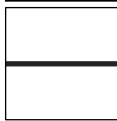

Statico/quasi statico



Sismico



Resistenza al fuoco

2.4 Condizioni ambientali

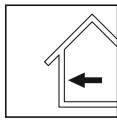

Interni asciutti



- Per maggiori dettagli, fare riferimento a [Hilti Corrosion Handbook](#) (Manuale sulla corrosione Hilti).

3 OMOLOGAZIONI E CERTIFICAZIONI

Autorità	N. omologazione/certificazione	Data di emissione
Centre Scientifique et Technique du Bâtiment (CSTB)	ETA-23/0911	02 apr 2024
Deutsches Institut für Bautechnik (DIBt)	ETA-22/0876	06 nov 2023
Instytut Techniki Budowlanej (Poland) (ITB)	ITB-KOT-2021/1985 wydanie 1	02 dic 2021
Instytut Techniki Budowlanej (Poland) (ITB)	ITB-KOT-2021/2019 wydanie 1	02 dic 2021



- Non tutte le informazioni presentate in questa scheda tecnica del prodotto possono essere soggette a omologazione/certificazione.
- Le informazioni contenute in questa scheda tecnica possono anche essere basate sui dati tecnici Hilti.
- Per ulteriori informazioni fare riferimento all'omologazione/certificazione corrispondente.

4 DATI DEL PRODOTTO

4.1 Dimensioni

Disegno tecnico	Elemento di fissaggio	Lunghezza gambo	Lunghezza testa	Diametro gambo	Diametro testa
		L_s [mm]	L_h [mm]	d_s [mm]	d_h [mm]
	X-X 22 MX	22	2,4	4,4	8,2
	X-X 22 P8	22	2,4	4,4	8,2
	X-X 27 MX	27	2,4	4,4	8,2
	X-X 27 P8	27	2,4	4,4	8,2
	X-X 62 MX	62	2,4	4,4	8,2
	X-X 62 P8	62	2,4	4,4	8,2
	X-X 72 MX	72	2,4	4,4	8,2
	X-X 72 P8	72	2,4	4,4	8,2

4.2 Proprietà dei materiali per parti in acciaio al carbonio

Elemento di fissaggio	Parte del componente	Materiale	Rivestimento	Spessore di rivestimento t_c [μm]	Durezza [HRC]	Categoria di corrosività
X-X	Chiodo	Acciaio al carbonio	Zincato	≥5	57,5	C1



• Categoria di corrosività dell'atmosfera secondo EN ISO 9223.

4.3 Proprietà dei materiali per parti in plastica

Elemento di fissaggio	Parte del componente	Materiale	Colore
X-X P8	Rondella in plastica	Polietilene (PE)	Trasparente

5 RACCOMANDAZIONI SUL SISTEMA

5.1 Raccomandazioni per l'attrezzo

Condizione di fissaggio	Elemento di fissaggio	Tipo di attrezzo
Fissaggio guida fissa	X-X 22 MX - X-X 27 MX	DX 6 MX, DX 5 MX, DX 460 MX, DX 351 MX
	X-X 22 P8 - X-X 27 P8	DX 6 F8, DX 5 F8, DX 460 F8, DX 351 F8, DX 2
Fissaggio del binario della testa di deviazione (in via opzionale con sigillante)	X-X 27 MX	DX 6 MX, DX 5 MX, DX 460 MX, DX 351 MX
	X-X 27 P8	DX 6 F8, DX 5 F8, DX 460 F8, DX 351 F8, DX 2
Fissaggio della testa di deviazione con strisce di gesso (opzionale con sigillante)	X-X 62 P8	DX 6 F8, DX 5 F8, DX 460 F8, DX 2
	X-X 72 P8	DX 6 F8, DX 5 F8, DX 460 F8
	X-X 62 MX - X-X 72 MX	DX 6 MX, DX 5 MX, DX 460 MX



- Per maggiori dettagli, fare riferimento al capitolo Compatibilità di accessori e materiali di consumo all'indirizzo [Direct Fastening Technology Manual \(DFTM\)](#) (Manuale del fissaggio diretto).

5.2 Raccomandazioni per la cartuccia

Condizione di fissaggio	Tipo di materiale base	Tipo di attrezzo	Tipo propulsore	Colore della cartuccia	Livello di potenza dell'utensile
Fissaggio guida fissa	Calcestruzzo duro	DX 6 MX, DX 6 F8	6.8/11 M10 for DX6	Titanio	4-8
		DX 6 MX, DX 6 F8	6.8/11 M10 for DX6	Nero	7-8
		DX 5 MX, DX 460 MX, DX 5 F8, DX 460 F8	6.8/11 M10	Rosso, Nero	
		DX 351 MX, DX 351 F8, DX 2	6.8/11 M10	Rosso	
	Cemento morbido, Calcestruzzo medio	DX 6 MX, DX 6 F8	6.8/11 M10 for DX6	Titanio	2-8
		DX 5 MX, DX 460 MX, DX 5 F8, DX 460 F8, DX 2	6.8/11 M10	Giallo, Rosso	
Fissaggio del binario della testa di deviazione (in via opzionale con sigillante)	Calcestruzzo duro	DX 6 MX, DX 6 F8	6.8/11 M10 for DX6	Nero	7-8
		DX 6 MX, DX 6 F8	6.8/11 M10 for DX6	Titanio	4-8
		DX 5 MX, DX 460 MX, DX 5 F8, DX 460 F8	6.8/11 M10	Rosso, Nero	
		DX 2	6.8/11 M10	Rosso	
	Cemento morbido, Calcestruzzo medio	DX 6 MX, DX 6 F8	6.8/11 M10 for DX6	Titanio	2-8
		DX 5 MX, DX 460 MX, DX 5 F8, DX 460 F8, DX 2	6.8/11 M10	Giallo, Rosso	
Fissaggio della testa di deviazione con strisce di gesso (opzionale con sigillante)	Calcestruzzo duro	DX 6 MX, DX 6 F8	6.8/11 M10 for DX6	Nero	7-8
		DX 6 MX, DX 6 F8	6.8/11 M10 for DX6	Titanio	4-8
		DX 5 MX, DX 460 MX, DX 5 F8, DX 460 F8	6.8/11 M10	Rosso, Nero	
		DX 2	6.8/11 M10	Rosso	
	Cemento morbido, Calcestruzzo medio	DX 6 MX, DX 6 F8	6.8/11 M10 for DX6	Titanio	2-8
		DX 5 MX, DX 460 MX, DX 5 F8, DX 460 F8, DX 2	6.8/11 M10	Giallo, Rosso	



- Regolazione del livello di potenza dell'attrezzo mediante impostazione di test in situ.
- Avviare la selezione dell'energia dell'attrezzo con il relativo livello di potenza consigliato.
- Regolazione dell'energia dell'attrezzo in base ai requisiti del capitolo Assicurazione qualità.

6 REQUISITI DI APPLICAZIONE

6.1 Caratteristiche del materiale fissato

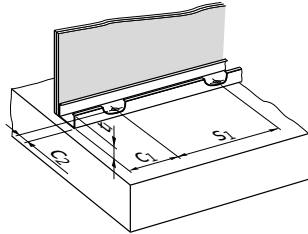

Fissaggio guida fissa

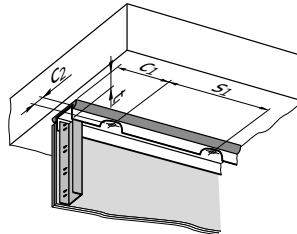

Fissaggio del binario della testa di deviazione (in via opzionale con sigillante)

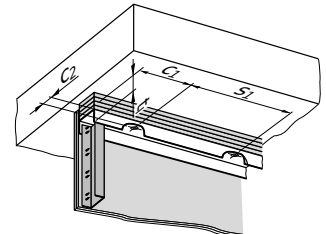

Fissaggio della guida della testa di deviazione con strisce di gesso (opzionale con sigillante)

Condizione di fissaggio	Elemento di fissaggio	Materiale fissato	Spessore materiale fissato	Distanza dall'elemento di fissaggio	Distanza dal bordo (Distanza dall'estremità del binario)	Distanza dal bordo (Distanza dal lato del binario)
			t_1 [mm]	s_1 [mm]	c_1 [mm]	c_2 [mm]
Fissaggio guida fissa	X-X	Binari d'acciaio	$\leq 1,15$	100 – 600	≥ 40	≥ 15
Fissaggio del binario della testa di deviazione (in via opzionale con sigillante)	X-X	Pannelli d'acciaio, Hilti CSF-TTS o sigillante	$\leq 1,15$	100 – 600	≥ 40	≥ 15
Fissaggio della testa di deviazione con strisce di gesso (opzionale con sigillante)	X-X	Binari d'acciaio, pannelli in cartongesso	≤ 51	200 – 600	≥ 50	≥ 25



- Binario acciaio $R_m \geq 270$ N/mm², sigillante: $t \leq 5$ mm
- Per il fissaggio del binario di testa con strisce di gesso (opzionale con sigillante): pannello in cartongesso DF secondo EN 520 o GKF secondo DIN 18180, densità ≥ 800 kg/m³

6.2 Proprietà del materiale di base

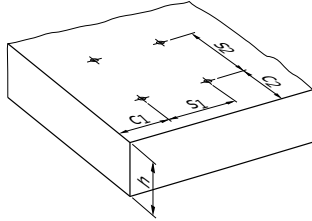

Fissaggio su calcestruzzo

Materiale di base	Spessore materiale di base	Distanza dal bordo	Distanza dal bordo	Distanza dall'elemento di fissaggio	Distanza dall'elemento di fissaggio
	h [mm]	c_1 [mm]	c_2 [mm]	s_1 [mm]	s_2 [mm]
Calcestruzzo	≥ 80	≥ 70	≥ 70	≥ 100	≥ 100



- Per maggiori dettagli sulle proprietà del materiale di base, consultare il capitolo Guida alla scelta degli elementi di fissaggio all'indirizzo [Direct Fastening Technology Manual \(DFTM\)](#) (Manuale di tecnologia del fissaggio diretto).

6.3 Lunghezza del chiodo consigliata

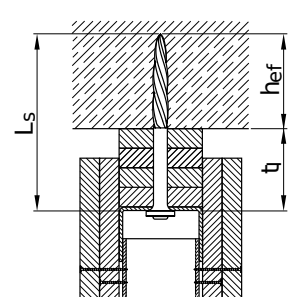
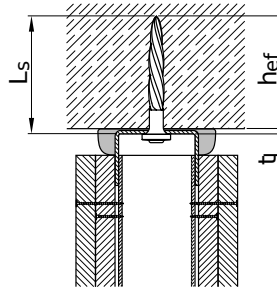
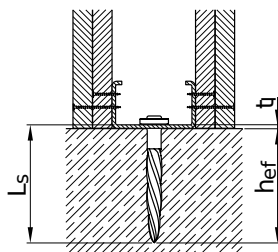

Fissaggio guida fissa

Fissaggio del binario della testa di deviazione (in via opzionale con sigillante)

Fissaggio della testa di deviazione con strisce di gesso (opzionale con sigillante)

Condizione di fissaggio	Caratteristiche di fissaggio	Lunghezza gambo	Profondità di posa	Spessore materiale fissato
		L_s [mm]	h_{ef} [mm]	t_i [mm]
Fissaggio guida fissa	Fissazione standard	$L_s \geq h_{ef} + t_i$	18-24,5	0,5-1,15
Fissaggio del binario della testa di deviazione (in via opzionale con sigillante)	Fissazione standard	$L_s \geq h_{ef} + t_i$	18-24,5	0,5-1,15
Fissaggio della testa di deviazione con strisce di gesso (opzionale con sigillante)	4 strati del pannello	$L_s \geq h_{ef} + t_i - 3$	18-23	≤ 51
	3 strati di pannello	$L_s \geq h_{ef} + t_i$	20-25	≤ 38

7 DATI SULLE PRESTAZIONI

7.1 Carichi raccomandati in caso carico statico/quasi statico

Condizione di fissaggio	Elemento di fissaggio	Classe del materiale di base	Spessore materiale fissato	Carico di taglio
			t_f [mm]	V_{rec} [kN]
Fissaggio guida fissa	X-X 22 MX/P8	C20/25 - C40/50	0,6	0,6
	X-X 22 MX/P8	C20/25 - C40/50	1,15	0,71
	X-X 27 MX/P8	C20/25 - C40/50	0,5	0,41
	X-X 27 MX/P8	C20/25 - C40/50	0,75	0,58
Fissaggio del binario della testa di deviazione (in via opzionale con sigillante)	X-X 27 MX/P8	C20/25	0,5	0,16
	X-X 27 MX/P8	C20/25	0,75	0,47
	X-X 27 MX/P8	C40/50	0,5	0,14
	X-X 27 MX/P8	C40/50	0,75	0,26
Fissaggio della testa di deviazione con strisce di gesso (opzionale con sigillante)	X-X 62 MX/P8	C20/25 - C40/50	38	0,45
	X-X 72 MX/P8	C20/25 - C40/50	51	0,4



- È necessaria una ridondanza dei punti di fissaggio.
- Numero minimo di punti di fissaggio per fissaggi rilevanti per la sicurezza: ≥ 5 .
- Tipo di materiale di base: calcestruzzo fessurato e non fessurato.
- I valori di carico per gli spessori intermedi del materiale fissato possono essere interpolati linearmente.

7.2 Carichi consigliati in caso di carico al fuoco quasi-statico/statico

Condizione di fissaggio	Elemento di fissaggio	Classe del materiale di base	Spessore materiale fissato		Carico di taglio
			t _f [mm]	Reazione al fuoco [min]	
Fissaggio guida fissa	X-X 22 MX/P8	C20/25 - C40/50	0,6	30	0,2
	X-X 22 MX/P8	C20/25 - C40/50		60	0,16
	X-X 22 MX/P8	C20/25 - C40/50		90	0,12
	X-X 22 MX/P8	C20/25 - C40/50		120	0,05
	X-X 22 MX/P8	C20/25 - C40/50	1,15	30	0,23
	X-X 22 MX/P8	C20/25 - C40/50		60	0,19
	X-X 22 MX/P8	C20/25 - C40/50		90	0,15
	X-X 22 MX/P8	C20/25 - C40/50		120	0,11
	X-X 27 MX/P8	C20/25 - C40/50	0,5	30	0,3
	X-X 27 MX/P8	C20/25 - C40/50		60	0,23
	X-X 27 MX/P8	C20/25 - C40/50		90	0,15
	X-X 27 MX/P8	C20/25 - C40/50		120	0,11
	X-X 27 MX/P8	C20/25 - C40/50	0,75	30	0,4
	X-X 27 MX/P8	C20/25 - C40/50		60	0,35
	X-X 27 MX/P8	C20/25 - C40/50		90	0,25
	X-X 27 MX/P8	C20/25 - C40/50		120	0,19
Fissaggio del binario della testa di deviazione (in via opzionale con sigillante)	X-X 27 MX/P8	C20/25 - C40/50	0,5	30	0,15
	X-X 27 MX/P8	C20/25 - C40/50		60	0,15
	X-X 27 MX/P8	C20/25 - C40/50	0,75	90	0,15
	X-X 27 MX/P8	C20/25 - C40/50		30	0,27
	X-X 27 MX/P8	C20/25 - C40/50		60	0,27
Fissaggio della testa di deviazione con strisce di gesso (opzionale con sigillante)	X-X 62 MX/P8	C20/25 - C40/50	38	30	0,17
	X-X 62 MX/P8	C20/25 - C40/50		60	0,17
	X-X 62 MX/P8	C20/25 - C40/50		90	0,12
	X-X 72 MX/P8	C20/25 - C40/50	51	30	0,17
	X-X 72 MX/P8	C20/25 - C40/50		60	0,17
	X-X 72 MX/P8	C20/25 - C40/50		90	0,12

- i**
- È necessaria una ridondanza dei punti di fissaggio.
 - Numero minimo di punti di fissaggio per fissaggi rilevanti per la sicurezza: ≥ 5.
 - Tipo di materiale di base: calcestruzzo fessurato e non fessurato.
 - I valori di carico per gli spessori intermedi del materiale fissato possono essere interpolati linearmente.

7.3 Carichi consigliati con carico antisismico

Condizione di fissaggio	Elemento di fissaggio	Classe del materiale di base	Spessore materiale fissato	Carico di taglio
			t_f [mm]	V_{rec} [kN]
Fissaggio guida fissa	X-X 27 MX/P8	C40/50	0,5	0,41
	X-X 27 MX/P8	C20/25 - C40/50	0,75	0,43
Fissaggio del binario della testa di deviazione (in via opzionale con sigillante)	X-X 27 MX/P8	C20/25 - C40/50	0,5	0,11
	X-X 27 MX/P8	C20/25	0,75	0,28
	X-X 27 MX/P8	C40/50	0,75	0,17

- È necessaria una ridondanza dei punti di fissaggio.
- Numero minimo di punti di fissaggio per fissaggi rilevanti per la sicurezza: ≥ 5 .
- Tipo di materiale di base: calcestruzzo fessurato e non fessurato.
- I valori di carico per gli spessori intermedi del materiale fissato possono essere interpolati linearmente.

7.4 Stima del tasso di trucioli

Disegno tecnico	Condizione di fissaggio	Tipo di materiale base	Stima del tasso di trucioli [%]
	Fissaggio del binario della testa di deviazione (in via opzionale con sigillante), Fissaggio guida fissa	Cemento morbido, Calcestruzzo medio	95-99
		Calcestruzzo duro	90-95
	Fissaggio della testa di deviazione con strisce di gesso (opzionale con sigillante)	Cemento morbido, Calcestruzzo medio	84-92
		Calcestruzzo duro	80-90

- Il tasso di trucioli può variare dai valori sopracitati a seconda delle condizioni in cantiere.
- Il tasso di trucioli indica la percentuale di chiodi inseriti correttamente per sostenere il carico.

8 ASSICURAZIONE QUALITÀ

8.1 Ispezione fissaggio

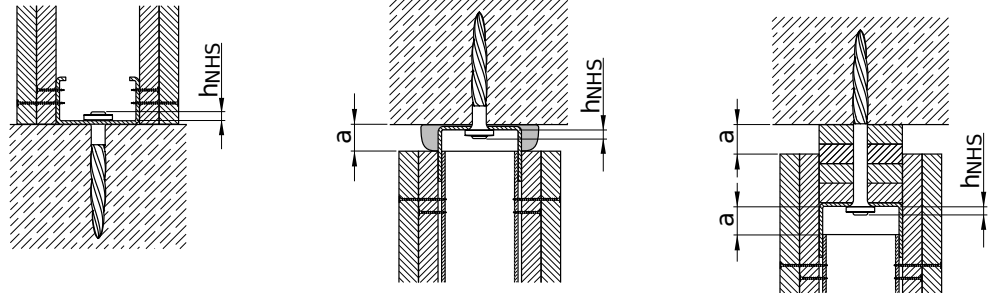

Fissaggio guida fissa

Fissaggio del binario della testa di deviazione (in via opzionale con sigillante)

Fissaggio della testa di deviazione con strisce di gesso (opzionale con sigillante)

Condizione di fissaggio	Elemento di fissaggio	Spazio della testa di deviazione a [mm]	Distanziatore chiodo h _{NHS} [mm]
Fissaggio guida fissa	X-X 22 MX/P8		2 - 6
	X-X 27 MX/P8		2,5 - 7,5
Fissaggio del binario della testa di deviazione (in via opzionale con sigillante)	X-X 27 MX/P8	≤20	2,5 - 7,5
Fissaggio della testa di deviazione con strisce di gesso (opzionale con sigillante)	X-X 62 MX/P8, X-X 72 MX/P8	≤20	1 - 6



- Gli errori di impostazione evidenti devono essere corretti sostituendo l'elemento di fissaggio, realizzando un nuovo foro.
- Di seguito sono riportate istruzioni brevi che possono variare a seconda dell'applicazione.
- Consultare/seguire sempre le istruzioni allegate al prodotto.

9 INFORMAZIONI PER L'ORDINE

9.1 Numero articolo e descrizione

Denominazione	Codice articolo	Descrizione
X-X 22 MX	2312327	
X-X 27 MX	2300016	Chiodi universali per cartongesso X-X MX (a nastro)
X-X 62 MX	2300023	
X-X 72 MX	2300024	
X-X 22 P8	2312326	
X-X 27 P8	2300007	X-X P8 chiodo per cartongesso (singolo)
X-X 62 P8	2300014	
X-X 72 P8	2300015	



Hilti Aktiengesellschaft
9494 Schaan, Liechtenstein
P +423-234 2965

www.facebook.com/hiltigroup
www.hilti.group



X-X

**Najlepsze gwoździe do płyt
kartonowo-gipsowych**

Karta danych

[Polski](#)





SPIS TREŚCI

1	Informacje o produkcie	2
1.1	Opis produktu	2
1.2	Specyficzny opis produktu	2
2	Warunki zastosowania	2
2.1	Warunki mocowania	2
2.2	Materiały podłoża	3
2.3	Warunki obciążenia	3
2.4	Warunki środowiskowe	3
3	Aprobaty i certyfikaty	3
4	Dane produktu	4
4.1	Wymiary	4
4.2	Właściwości materiału dla części ze stali węglowej	4
4.3	Właściwości materiału dla elementów z tworzyw sztucznych	4
5	Zalecenie systemu	4
5.1	Narzędzie polecane	4
5.2	Zalecenie dotycząca naboju	5
6	Wymagania dotyczące zastosowania	6
6.1	Właściwości zamocowanego materiału	6
6.2	Właściwości materiału podłoża	7
6.3	Zalecana długość gwoździ	7
7	Dane właściwości	8
7.1	Zalecane obciążenia przy obciążeniu kwazistatycznym/statycznym	8
7.2	Zalecane obciążenia przy obciążeniu pożarowym kwazistatycznym/statycznym	9
7.3	Zalecane obciążenia przy obciążeniu sejsmicznym	10
7.4	Ocena współczynnika mocowania	10
8	Zapewnianie jakości	11
8.1	Inspekcja mocowania	11
9	Informacje dotyczące zamawiania	11
9.1	Nr artykułu i opis	11

1 INFORMACJE O PRODUKCIE

1.1 Opis produktu

Oznaczenie	Cechy
<p>X-X MX</p> 	<ul style="list-style-type: none"> Wyjątkowe właściwości użytkowe w połączeniu z szerokim zakresem aprobat do stosowania z profilami ścianek z płyt gipsowo-kartonowych (sejsmiczne, połączenie przesuwno, beton zarysowany) Innowacyjna spiralna końcówka gwoźdźcia – zapewniająca lepsze osadzanie w twardym betonie Gwoździe o dużej twardości (57.5 HRC) zapewniające najlepszą skuteczność mocowania do twardego betonu Wysoka skuteczność osadzania przekładająca się na wysoką produktywność oraz obniżenie kosztów System zapewniający najwyższą produktywność w zastosowaniach seryjnych dzięki wyposażeniu narzędzi w system magazynkowy do gwoździ
<p>X-X P8</p> 	<ul style="list-style-type: none"> Wyjątkowe właściwości użytkowe w połączeniu z szerokim zakresem aprobat do stosowania z profilami ścianek z płyt gipsowo-kartonowych (sejsmiczne, połączenie przesuwno, beton zarysowany) Innowacyjna spiralna końcówka gwoźdźcia – zapewniająca lepsze osadzanie w twardym betonie Gwoździe o dużej twardości (57.5 HRC) zapewniające najlepszą skuteczność mocowania do twardego betonu Wysoka skuteczność osadzania przekładająca się na wysoką produktywność oraz obniżenie kosztów Dostępne długości od 22 mm do 72 mm

1.2 Specyficzny opis produktu

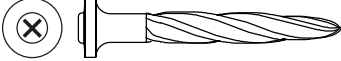
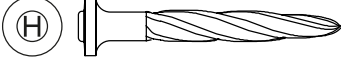
Oznaczenie	Cechy
<p>X-X 27 MX/P8</p> 	<ul style="list-style-type: none"> Elementy mocujące X-X 27 P8 i X-X 27 MX mają unikalne oznaczenie „X” na głowicy, które umożliwia identyfikację po montażu.
<p>X-X 22 MX/P8, X-X 34 MX/P8, X-X 40 MX/P8, X-X 47 MX/P8, X-X 52 MX/P8, X-X 57 MX/P8, X-X 62 MX/P8, X-X 72 MX/P8</p> 	<ul style="list-style-type: none"> Inne elementy mocujące mają oznaczenie „H” na głowicy, które umożliwia identyfikację po montażu. „H” oznacza Hilti.

2 WARUNKI ZASTOSOWANIA

2.1 Warunki mocowania

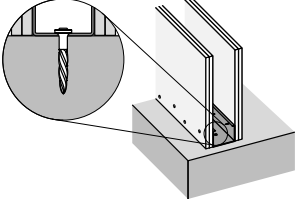
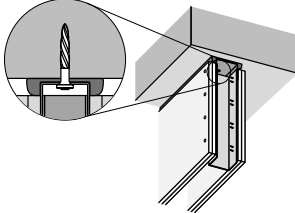
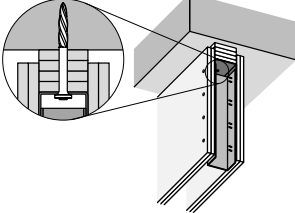
		
Stałe mocowanie profilu	Mocowanie szyny połączenia przesuwnego (opcjonalnie z uszczelniaczem)	Mocowanie głowicy odchylającej za pomocą pasków gipsowych (opcjonalnie z uszczelniaczem)

2.2 Materiały podłoża

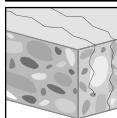

Beton spękany

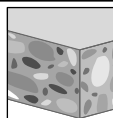

Beton

2.3 Warunki obciążenia



Statyczny/kwazistatyczny

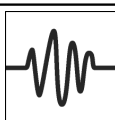

Sejsmiczne



Odporność ogniowa

2.4 Warunki środowiskowe

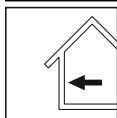

Suche, wewnątrz



- Aby uzyskać więcej informacji, zapoznaj się z informacjami na stronie [Hilti Corrosion Handbook](#).

3 APROBATY I CERTYFIKATY

Institucja nadzorująca	Aprobata/numer certyfikatu	Data wystawienia
Centre Scientifique et Technique du Bâtiment (CSTB)	ETA-23/0911	02.04.2024
Deutsches Institut für Bautechnik (DIBt)	ETA-22/0876	06.11.2023
Instytut Techniki Budowlanej (Poland) (ITB)	ITB-KOT-2021/1985 wydanie 1	02.12.2021
Instytut Techniki Budowlanej (Poland) (ITB)	ITB-KOT-2021/2019 wydanie 1	02.12.2021



- Nie wszystkie informacje przedstawione w niniejszej karcie produktu mogą podlegać zatwierdzeniu/certyfikacji.
- Informacje przedstawione w niniejszej karcie produktu mogą być też oparte na danych technicznych Hilti.
- Więcej informacji można znaleźć w zatwierdzeniu/certyfikacie.

4 DANE PRODUKTU

4.1 Wymiary

Rysunek techniczny	Elementy mocujące	Długość trzpienia	Długość głowicy	Średnica trzpienia	Średnica głowicy
		L_s [mm]	L_h [mm]	d_s [mm]	d_h [mm]
	X-X 22 MX	22	2,4	4,4	8,2
	X-X 22 P8	22	2,4	4,4	8,2
	X-X 27 MX	27	2,4	4,4	8,2
	X-X 27 P8	27	2,4	4,4	8,2
	X-X 62 MX	62	2,4	4,4	8,2
	X-X 62 P8	62	2,4	4,4	8,2
	X-X 72 MX	72	2,4	4,4	8,2
	X-X 72 P8	72	2,4	4,4	8,2

4.2 Właściwości materiału dla części ze stali węglowej

Elementy mocujące	Część składowa	Materiał	Powłoka	Grubość powłoki	Twardość	Kategoria korozyjności
				t_c [μ m]	[HRC]	
X-X	Gwóźdź	Stal węglowa	Ocynkowane	≥ 5	57,5	C1



• Kategoria korozyjności w atmosferze, zgodnie z normą EN ISO 9223.

4.3 Właściwości materiału dla elementów z tworzyw sztucznych

Elementy mocujące	Część składowa	Materiał	Kolor
X-X P8	Podkładka plastikowa	Polietylen (PE)	Przejrzysty

5 ZALECENIE SYSTEMU

5.1 Narzędzie polecane

Warunek mocowania	Elementy mocujące	Rodzaj urządzenia
Stałe mocowanie profilu	X-X 22 MX - X-X 27 MX	DX 6 MX, DX 5 MX, DX 460 MX, DX 351 MX
	X-X 22 P8 - X-X 27 P8	DX 6 F8, DX 5 F8, DX 460 F8, DX 351 F8, DX 2
Mocowanie szyny połączenia przesuwnej (opcjonalnie z uszczelniaczem)	X-X 27 MX	DX 6 MX, DX 5 MX, DX 460 MX, DX 351 MX
	X-X 27 P8	DX 6 F8, DX 5 F8, DX 460 F8, DX 351 F8, DX 2
Mocowanie głowicy odchylającej za pomocą pasków gipsowych (opcjonalnie z uszczelniaczem)	X-X 62 P8	DX 6 F8, DX 5 F8, DX 460 F8, DX 2
	X-X 72 P8	DX 6 F8, DX 5 F8, DX 460 F8
	X-X 62 MX - X-X 72 MX	DX 6 MX, DX 5 MX, DX 460 MX



• Szczegółowe informacje zamieszczono w rozdziale Akcesoria i zgodność materiałów eksploatacyjnych w [Podręcznik techniki kotwienia \(DFTM\)](#)

5.2 Zalecenie dotycząca naboju

Warunek mocowania	Rodzaj materiału podłoża	Rodzaj urządzenia	Rodzaj naboju	Kolor naboju	Poziom mocy narzędzia	
Stałe mocowanie profilu	Beton o wyższym stosunku w/c, Beton średni	DX 6 MX, DX 6 F8	6.8/11 M10 for DX6	Tytan	2 – 8	
		DX 5 MX, DX 460 MX, DX 5 F8, DX 460 F8, DX 2	6.8/11 M10	Żółty, Czerwony		
	Twardy beton		DX 6 MX, DX 6 F8	6.8/11 M10 for DX6	Tytan	4 – 8
			DX 6 MX, DX 6 F8	6.8/11 M10 for DX6	Czarny	7 – 8
			DX 5 MX, DX 460 MX, DX 5 F8, DX 460 F8	6.8/11 M10	Czerwony, Czarny	
			DX 351 MX, DX 351 F8, DX 2	6.8/11 M10	Czerwony	
Mocowanie szyny połączenia przesuwne (opcjonalnie z uszczelniaczem)	Beton o wyższym stosunku w/c, Beton średni	DX 6 MX, DX 6 F8	6.8/11 M10 for DX6	Tytan	2 – 8	
		DX 5 MX, DX 460 MX, DX 5 F8, DX 460 F8, DX 2	6.8/11 M10	Żółty, Czerwony		
	Twardy beton		DX 6 MX, DX 6 F8	6.8/11 M10 for DX6	Czarny	7 – 8
			DX 6 MX, DX 6 F8	6.8/11 M10 for DX6	Tytan	4 – 8
			DX 5 MX, DX 460 MX, DX 5 F8, DX 460 F8	6.8/11 M10	Czerwony, Czarny	
			DX 2	6.8/11 M10	Czerwony	
Mocowanie głowicy odchylającej za pomocą pasków gipsowych (opcjonalnie z uszczelniaczem)	Beton o wyższym stosunku w/c, Beton średni	DX 6 MX, DX 6 F8	6.8/11 M10 for DX6	Tytan	2 – 8	
		DX 5 MX, DX 460 MX, DX 5 F8, DX 460 F8, DX 2	6.8/11 M10	Żółty, Czerwony		
	Twardy beton		DX 6 MX, DX 6 F8	6.8/11 M10 for DX6	Czarny	7 – 8
			DX 6 MX, DX 6 F8	6.8/11 M10 for DX6	Tytan	4 – 8
			DX 5 MX, DX 460 MX, DX 5 F8, DX 460 F8	6.8/11 M10	Czerwony, Czarny	
			DX 2	6.8/11 M10	Czerwony	



- Regulacja poziomu mocy narzędzia poprzez testy na miejscu.
- Wybór energii narzędzia trzeba rozpocząć od zalecanego poziomu mocy narzędzia.
- Dostosuj energię narzędzia zgodnie z wymaganiami określonymi w rozdziale dotyczącym zapewnienia jakości.

6 WYMAGANIA DOTYCZĄCE ZASTOSOWANIA

6.1 Właściwości zamocowanego materiału

Stale mocowanie profilu	Mocowanie szyny połączenia przesuwne (opcjonalnie z uszczelniaczem)	Mocowanie głowicy odchylającej za pomocą pasków gipsowych (opcjonalnie z uszczelniaczem)

Warunek mocowania	Elementy mocujące	Zamocowany materiał	Grubość mocowanego materiału	Odległość między elementami mocującymi	Odległość od krawędzi (Odległość do końca szyny)	Odległość od krawędzi (Odległość od boku szyny)
			t ₁ [mm]	s ₁ [mm]	c ₁ [mm]	c ₂ [mm]
Stale mocowanie profilu	X-X	Tor stalowy	≤ 1,15	100 – 600	≥ 40	≥ 15
Mocowanie szyny połączenia przesuwne (opcjonalnie z uszczelniaczem)	X-X	Szyna stalowa, Hilti CSF-TTS lub uszczelniacz	≤ 1,15	100 – 600	≥ 40	≥ 15
Mocowanie głowicy odchylającej za pomocą pasków gipsowych (opcjonalnie z uszczelniaczem)	X-X	Szyna stalowa, płyta gipsowo-kartonowa	≤ 51	200 – 600	≥ 50	≥ 25

- Profil stalowy Rm ≥ 270 N/mm², uszczelniacz: t ≤ 5 mm
- Do mocowania szyny połączenia przesuwne za pomocą pasków gipsowych (opcjonalnie z uszczelniaczem): płyta gipsowo-kartonowa DF zgodnie z EN 520 lub GKF zgodnie z DIN 18180, gęstość ≥ 800 kg/m³

6.2 Właściwości materiału podłoża

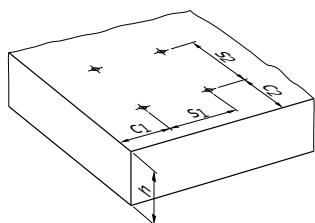

Mocowanie do betonu

Materiał podłoża	Grubość materiału podłoża	Odległość od krawędzi	Odległość od krawędzi	Odległość między elementami mocującymi	Odległość między elementami mocującymi
	h [mm]	c_1 [mm]	c_2 [mm]	s_1 [mm]	s_2 [mm]
Beton	≥ 80	≥ 70	≥ 70	≥ 100	≥ 100



• Więcej informacji na temat właściwości materiału podłoża można znaleźć w rozdziale Przewodnik doboru elementów mocujących w [Podręcznik technologii bezpośredniego mocowania \(DFTM\)](#).

6.3 Zalecana długość gwoździ

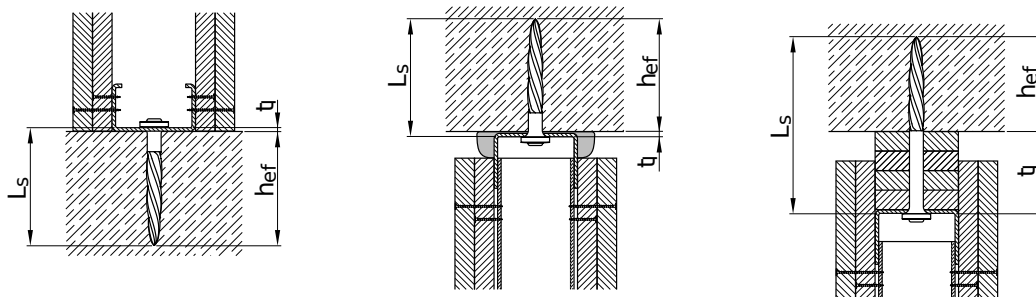

Stałe mocowanie profilu

Mocowanie szyny połączenia przesuwne (opcjonalnie z uszczelniaczem)

Mocowanie głowicy odchylającej za pomocą pasków gipsowych (opcjonalnie z uszczelniaczem)

Warunek mocowania	Właściwości mocowania	Długość trzpienia	Głębokość osadzenia	Grubość mocowanego materiału
		L_s [mm]	h_{ef} [mm]	t_i [mm]
Stałe mocowanie profilu	Mocowanie standardowe	$L_s \geq h_{ef} + t_i$	18–24,5	0,5–1,15
Mocowanie szyny połączenia przesuwne (opcjonalnie z uszczelniaczem)	Mocowanie standardowe	$L_s \geq h_{ef} + t_i$	18–24,5	0,5–1,15
Mocowanie głowicy odchylającej za pomocą pasków gipsowych (opcjonalnie z uszczelniaczem)	4 warstwy płyt	$L_s \geq h_{ef} + t_i - 3$	18–23	≤ 51
	3 warstwy płyt	$L_s \geq h_{ef} + t_i$	20–25	≤ 38

7 DANE WŁAŚCIWOŚCI

7.1 Zalecane obciążenia przy obciążeniu kwazistatycznym/statycznym

Warunek mocowania	Elementy mocujące	Klasa materiału podłoża	Grubość mocowanego materiału	Obciążenie ścinające
			t ₁ [mm]	V _{rec} [kN]
Stałe mocowanie profilu	X-X 22 MX/P8	C20/25 - C40/50	0,6	0,6
	X-X 22 MX/P8	C20/25 - C40/50	1,15	0,71
	X-X 27 MX/P8	C20/25 - C40/50	0,5	0,41
	X-X 27 MX/P8	C20/25 - C40/50	0,75	0,58
Mocowanie szyny połączenia przesuwnego (opcjonalnie z uszczelniaczem)	X-X 27 MX/P8	C20/25	0,5	0,16
	X-X 27 MX/P8	C20/25	0,75	0,47
	X-X 27 MX/P8	C40/50	0,5	0,14
	X-X 27 MX/P8	C40/50	0,75	0,26
Mocowanie głowicy odchylającej za pomocą pasków gipsowych (opcjonalnie z uszczelniaczem)	X-X 62 MX/P8	C20/25 - C40/50	38	0,45
	X-X 72 MX/P8	C20/25 - C40/50	51	0,4

- Wymagana jest redundancja punktów mocowania.
- Minimalna ilość punktów mocowania dla zamocowań istotnych dla bezpieczeństwa: ≥ 5 .
- Typ materiału podłoża: Niezarysowany i zarysowany beton.
- Wartości obciążenia dla pośrednich grubości mocowanego materiału mogą być poddane interpolacji liniowej.

7.2 Zalecane obciążenia przy obciążeniu pożarowym kwazistatycznym/statycznym

Warunek mocowania	Elementy mocujące	Klasa materiału podłoża	Grubość mocowanego materiału	Klasa ogniowa	Obciążenie ścinające	
			t _f [mm]	[min]	V _{rec} [kN]	
Stałe mocowanie profilu	X-X 22 MX/P8	C20/25 - C40/50	0,6	30	0,2	
	X-X 22 MX/P8	C20/25 - C40/50		60	0,16	
	X-X 22 MX/P8	C20/25 - C40/50		90	0,12	
	X-X 22 MX/P8	C20/25 - C40/50		120	0,05	
	X-X 22 MX/P8	C20/25 - C40/50	1,15	30	0,23	
	X-X 22 MX/P8	C20/25 - C40/50		60	0,19	
	X-X 22 MX/P8	C20/25 - C40/50		90	0,15	
	X-X 22 MX/P8	C20/25 - C40/50		120	0,11	
	X-X 27 MX/P8	C20/25 - C40/50	0,5	30	0,3	
	X-X 27 MX/P8	C20/25 - C40/50		60	0,23	
	X-X 27 MX/P8	C20/25 - C40/50		90	0,15	
	X-X 27 MX/P8	C20/25 - C40/50		120	0,11	
	X-X 27 MX/P8	C20/25 - C40/50	0,75	30	0,4	
	X-X 27 MX/P8	C20/25 - C40/50		60	0,35	
	X-X 27 MX/P8	C20/25 - C40/50		90	0,25	
	X-X 27 MX/P8	C20/25 - C40/50		120	0,19	
	Mocowanie szyny połączenia przesuwne (opcjonalnie z uszczelniaczem)	X-X 27 MX/P8	C20/25 - C40/50	0,5	30	0,15
		X-X 27 MX/P8	C20/25 - C40/50		60	0,15
X-X 27 MX/P8		C20/25 - C40/50	90		0,15	
X-X 27 MX/P8		C20/25 - C40/50	0,75	30	0,27	
X-X 27 MX/P8		C20/25 - C40/50		60	0,27	
Mocowanie głowicy odchylającej za pomocą pasków gipsowych (opcjonalnie z uszczelniaczem)	X-X 62 MX/P8	C20/25 - C40/50	38	30	0,17	
	X-X 62 MX/P8	C20/25 - C40/50		60	0,17	
	X-X 62 MX/P8	C20/25 - C40/50		90	0,12	
	X-X 72 MX/P8	C20/25 - C40/50	51	30	0,17	
	X-X 72 MX/P8	C20/25 - C40/50		60	0,17	
	X-X 72 MX/P8	C20/25 - C40/50		90	0,12	



- Wymagana jest redundancja punktów mocowania.
- Minimalna ilość punktów mocowania dla zamocowań istotnych dla bezpieczeństwa: ≥ 5.
- Typ materiału podłoża: Niezarysowany i zarysowany beton.
- Wartości obciążenia dla pośrednich grubości mocowanego materiału mogą być poddane interpolacji liniowej.

7.3 Zalecane obciążenia przy obciążeniu sejsmicznym

Warunek mocowania	Elementy mocujące	Klasa materiału podłoża	Grubość mocowanego materiału	Obciążenie ścinające
			t ₁ [mm]	V _{rec} [kN]
Stałe mocowanie profilu	X-X 27 MX/P8	C40/50	0,5	0,41
	X-X 27 MX/P8	C20/25 - C40/50	0,75	0,43
Mocowanie szyny połączenia przesuwne (opcjonalnie z uszczelniaczem)	X-X 27 MX/P8	C20/25 - C40/50	0,5	0,11
	X-X 27 MX/P8	C20/25	0,75	0,28
	X-X 27 MX/P8	C40/50	0,75	0,17

- Wymagana jest redundancja punktów mocowania.
- Minimalna ilość punktów mocowania dla zamocowań istotnych dla bezpieczeństwa: ≥ 5.
- Typ materiału podłoża: Niezarysowany i zarysowany beton.
- Wartości obciążenia dla pośrednich grubości mocowanego materiału mogą być poddane interpolacji liniowej.

7.4 Ocena współczynnika mocowania

Rysunek techniczny	Warunek mocowania	Rodzaj materiału podłoża	Ocena współczynnika mocowania [%]
	Mocowanie szyny połączenia przesuwne (opcjonalnie z uszczelniaczem), Stałe mocowanie profilu	Beton o wyższym stosunku w/c, Beton średni	95–99
		Twardy beton	90–95
	Mocowanie głowicy odchylającej za pomocą pasków gipsowych (opcjonalnie z uszczelniaczem)	Beton o wyższym stosunku w/c, Beton średni	84–92
		Twardy beton	80–90

- Szybkość przyklejania może różnić się od powyższych wartości w zależności od warunków w miejscu pracy.
- Współczynnik mocowania oznacza procent gwoździ, które zostały prawidłowo wbite, aby przenosić obciążenie.

8 ZAPEWNIANIE JAKOŚCI

8.1 Inspekcja mocowania

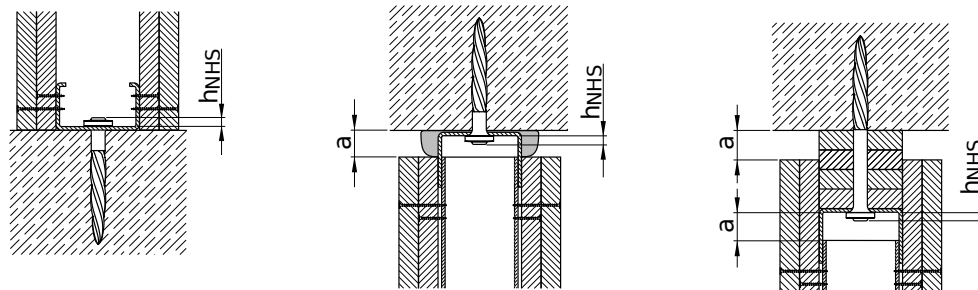

Stale mocowanie profilu	Mocowanie szyny połączenia przesuwne (opcjonalnie z uszczelniaczem)	Mocowanie głowicy odchylającej za pomocą pasków gipsowych (opcjonalnie z uszczelniaczem)
-------------------------	---	--

Warunek mocowania	Elementy mocujące	Szczelina połączenia przesuwne a [mm]	Wystawienie łącznika h _{NHS} [mm]
Stale mocowanie profilu	X-X 22 MX/P8		2 – 6
	X-X 27 MX/P8		2,5 – 7,5
Mocowanie szyny połączenia przesuwne (opcjonalnie z uszczelniaczem)	X-X 27 MX/P8	≤ 20	2,5 – 7,5
Mocowanie głowicy odchylającej za pomocą pasków gipsowych (opcjonalnie z uszczelniaczem)	X-X 62 MX/P8, X-X 72 MX/P8	≤ 20	1 – 6



- Widoczne wadliwe zamocowania trzeba zastąpić nowymi elementami mocującymi, nie w tym samym otworze.
- Niniejszy dokument to wersja skrócona instrukcji, mogących różnić się w zależności od zastosowania.
- Należy zawsze przestrzegać instrukcji dołączonych do danego produktu.

9 INFORMACJE DOTYCZĄCE ZAMAWIANIA

9.1 Nr artykułu i opis

Oznaczenie	Nr artykułu	Opis
X-X 22 P8	2312326	
X-X 27 P8	2300007	Gwóźdź do profili do ścian z płyt gipsowo-kartonowych X-X P8 (pojedynczy)
X-X 62 P8	2300014	
X-X 72 P8	2300015	
X-X 22 MX	2312327	
X-X 27 MX	2300016	Uniwersalne gwóźdź do profili do ścian z płyt gipsowo-kartonowych (magazynkowe) X-X MX
X-X 62 MX	2300023	
X-X 72 MX	2300024	



Hilti Aktiengesellschaft
9494 Schaan, Liechtenstein
P +423-234 2965

www.facebook.com/hiltigroup
www.hilti.group